

# ÖKOtemp 4000

## SYSTEMREGLER – SEKUNDÄRREGELUNG (B/C/D)

TYP 400901 (Frischwasserstation)

TYP 400902 (Boiler)

### Bedienungsanleitung für Fachpersonal

Bedienungsanleitung .....	1
1. Systembeschreibung .....	3
1.1 Übersicht Regelmodule / technische Ausstattung .....	3
1.2 Hydraulik-Schemata (Frischwasserstation, TYP 400901) .....	5
1.3 Hydraulik-Schemata (Boiler, TYP 400902).....	6
2. Parameterbelegung .....	7
2.1 Kurzliste.....	7
Uhrzeit / Temperaturen / Meßwerte / Statusmeldungen / Betriebsstunden.....	7
Benutzerprogramme Heizkreise .....	9
Urlaubsprogramme / Zeitsteuerungen / Datumsfunktionen.....	10
Heizkreise / [Puffer Primärregelung <sub>A</sub> ].....	11
Warmwasserbereitung / Solarbeladung Boiler .....	13
Wochenprogramme.....	14
Energieertragsmessung / Sonstige Systemparameter .....	18
2.2 Beschreibung.....	20
Uhrzeit / Temperaturen / Meßwerte / Betriebsstunden.....	20
Benutzerprogramme Heizkreise .....	22
Urlaubsprogramme / Zeitsteuerungen / Datumsfunktionen:.....	24
Einstellwerte für Heizkreis1: .....	26
Einstellwerte für Heizkreis2: .....	27
Einstellwerte für Heizkreis3: .....	28
Einstellwerte für dig. Raumthermostat .....	29
Einstellwerte für Puffer: .....	29
Warmwasserbereitung / Zirkulation(en) / Solarbeladung Boiler: .....	30
Zirkulation(en): .....	31
Solarbeladung Boiler (optional): .....	32
Wochenprogramme.....	33
Energieertragsmessung: .....	35
Sonstige Systemparameter: .....	35
Drehzahlregelung Ausgänge:.....	36
Sonstige Systemparameter: .....	36

2.3 Beispiel für Zeiteinstellungen:.....	37
2.4 Beispiel für Heizkurve:.....	39
2.5 Statusmeldungen.....	40
2.6 Einstellhinweise / Fehleranalyse / Fehlerbehebung .....	42
2.6.1 Warmwasserbereitung: .....	42
2.6.2 Zirkulation(en) 1 / 2 / 3: .....	44
2.6.3 Solarkreis: .....	44
2.6.4 Heizkreise 1 / 2 / 3:.....	45
2.6.5 Puffermanagement:.....	46
2.6.6 Energieertragsmessung (EEM): .....	46
2.6.7 Temperaturfühler überprüfen: .....	47
2.6.8 230V-Schaltausgänge überprüfen (A2..A16) : .....	47
2.6.9 Potentialfreien Ausgang überprüfen (A1 bzw. K1) : .....	47
2.6.10 Funkuhr überprüfen:.....	48
2.6.11 pBus-System überprüfen:.....	48
2.6.12 Direktverbindung Systemregler ÖKOtemp <-> PC überprüfen.....	48
3. Installationshinweise .....	49
3.1 Klemmenpläne .....	49
3.2 Anschlussbaugruppen, interner Aufbau .....	55
3.3 Netzzuleitung.....	57
3.4 Temperaturfühler.....	57
3.5 Digital-Eingänge, Digital Input (optional) .....	59
3.6 Analog-Ausgänge / Analog-Out (optional).....	59
3.7 Schaltausgänge.....	60
3.8 Energieertragsmessung (optional).....	61
3.9 Funkuhr .....	61
3.10 pBus-System / PC-Anschluss (optional).....	62
4. Technische Daten.....	63
4.1 Temperaturfühler/-eingänge .....	63
4.2 Digital-Eingänge / Digital Input .....	63
4.3 Analog-Ausgänge / Analog-Out.....	63
4.4 Schaltausgänge.....	64
4.5 Energieertragsmessung .....	64
4.6 allgemeine Daten.....	65

# 1. Systembeschreibung

## 1.1 Übersicht Regelmodule / technische Ausstattung

### ÖKOtemp 4000

SYSTEMREGLER – SEKUNDÄRREGELUNG (B / C / D)

TYP: 400901 (Frischwasserstation)  
400102 (Boiler)

Mikroprozessorgesteuerter Systemregler für innovative Heizsysteme

#### Regelmodule / je nach Ausbaustufe:

- ◆ Energiemanagement bei Primärregelung A durch intelligente Pufferverwaltung über p-Bus
- ◆ Bis zu 3 elektrisch gemischte Heizkreise, Aussentemperaturgeführt (Heizkreis 2/3 Optional)
- ◆ Mögliche Beeinflussung der Heizkreise durch Fernbedienung, Raumthermostat (Optional)
- ◆ Bis zu 3 zeit- und temperaturgeführte Zirkulationen (Zirkulation 2/3 Optional)
- ◆ Boilerladung durch Kollektor mit Vario-Flow-Regelung (optional)
- ◆ Warmwasserbereitung über Frischwasserstation oder Boiler (optional)
- ◆ Integrierte Energieertragsmessung (Optional)
- ◆ Bis zu 2 Analoge Ausgangsmodule, z. B. für Leistungsmodulation externer Geräte (Optional)

#### Technische Ausstattung:

- ◆ Einfaches, schnelles Bediensystem mit Handdrehrad
- ◆ helleuchtendes LED-Display
- ◆ maximal 16 Temperatureingänge
- ◆ maximal 3 digitale Eingänge (0..5V)
- ◆ maximal 2 Analoge Ausgänge (0..10V)
- ◆ maximal 16 Schaltausgänge, 230V (z.T. drehzahl geregelt)
- ◆ DC77F-Funkuhr
- ◆ p-Bus-System für den Anschluss weiterer Geräte wie Fernbedienung, Fernanzeige, Raumthermostat etc.
- ◆ PC-Schnittstelle, bzw. Daten-Auswertemöglichkeit per PC über pBus-Converter (Optional)
- ◆ Handbedienebene (Handscharter) aller Ausgänge mit den Funktionen AUTO / AUS / EIN
- ◆ Anzeige des jeweiligen Schaltzustandes mittels LED
- ◆ Robustes, feuchtigkeitsdichtes Industriegehäuse
- ◆ Separater Klemmenraum

## Regelung komplexer Heizungssysteme mit mehreren Systemregelungen der Baureihe ÖKotemp4000:

### Begriffserklärungen:

**Primärregelung:** Bezeichnung für die Hauptregelung.  
Diese verwaltet im wesentlichen das Energiemanagement für den Puffer und den/die Kessel.  
Die dazu notwendigen Daten erhalten die Sekundärregelungen durch die Kommunikation mit den Sekundärregelungen B/C/D über den pBus.

Die Primärregelung ist mit dem Index A bezeichnet. (Geräte-Adresse 1)

**Sekundärregelung:** Bezeichnung für die Folgeregelung(en)  
Diese verwalten im wesentlichen weitere Regelungsmodulare wie Heizkreise etc.  
Die dazu notwendigen Daten, wie z.B. Aussentemperatur T7, Puffertemperaturen, etc. erhalten die Sekundärregelungen durch die Kommunikation mit der Primärregelung A über den pBus.

Die Sekundärregelungen werden mit folgenden Index bezeichnet  
B (1te Sekundärregelung, Geräte-Adresse 91),  
C (2te Sekundärregelung, Geräte-Adresse 92),  
D (3te Sekundärregelung, Geräte-Adresse 93)

### Temperaturbezeichnungen:

Temperaturbezeichnungen in eckigen Klammern ( z.B. [T7<sub>A</sub>] ) beziehen sich auf die Primärregelung A

### elektrische Verbindung über pBus:

Für die korrekte Arbeitsweise der Sekundärregelungen B/C/D ist eine sichere Kommunikation über das pBus-System notwendig. Bitte beachten Sie dazu den Klemmenplan für die elektrische Verbindung der Regelungen untereinander über den pBus.

### Erstinbetriebnahme bzw. Verhalten nach Ausschalten einer Regelung:

Schalten Sie erst die Sekundärregelung(en) B/C/D ein. Einige Sekunden später können Sie die Primärregelung A einschalten. Die Regelungen nehmen automatisch Kontakt miteinander auf und übertragen die Daten selbständig.

### Datenübertragung auf dem pBus:

Primärregelung A ----> Sekundärregelung B/C/D: (Uhrzeit, T1..T9)  
Primärregelung A <---- Sekundärregelung B/C/D: (Anforderungsdaten für Puffer-/Kesselmanagement)

### Kontrolle der Datenverbindung:

Verstellen Sie an der Primärregelung A die Uhrzeit. Bei korrekter Datenübertragung erscheint nach kurzer Zeit an der Sekundärregelung die gleiche Uhrzeit wie an der Primärregelung eingestellt.

### 1.2 Hydraulik-Schemata (Frischwasserstation, TYP 400901)

TYP: 400901

Folgeregelung (B/C/D)

Grundregler:  Heizkreis1

Optionen:

- (001) Heizkreis2
- (001) Heizkreis3
- (003) Frischwasserstation
- (004) Zirkulation1
- (004) Zirkulation2
- (004) Zirkulation3

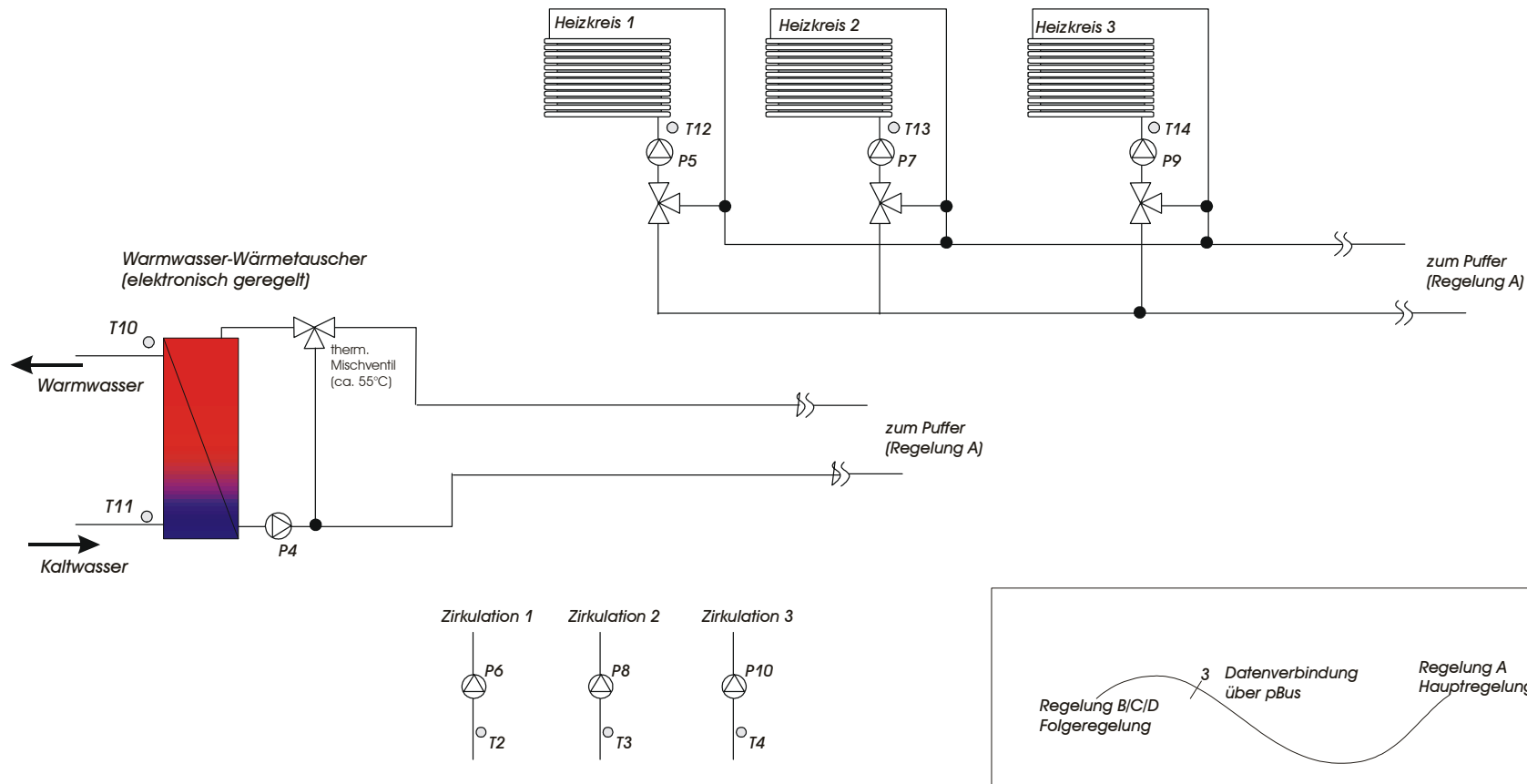



## 2. Parameterbelegung

### 2.1 Kurzliste

Temperaturbezeichnungen in eckigen Klammern ( z.B. [T7<sub>A</sub>] )  
beziehen sich auf die Primärregelung A

Nr.	Parameter	Mod.	Bereich	
<b>Uhrzeit / Temperaturen / Meßwerte / Statusmeldungen / Betriebsstunden</b>				
00	Uhrzeit	E	00:00 - 23:59	Uhr
01	Kollektor	A	0.0 -> 160.0	°C
02	Zirkulation 1	A	0.0 -> 130.0	°C
03	Zirkulation 2	A	0.0 -> 130.0	°C
04	Zirkulation 3	A	0.0 -> 130.0	°C
05		A	0.0 -> 130.0	°C
06		A	0.0 -> 130.0	°C
07		A	0.0 -> 130.0	°C
08		A	0.0 -> 130.0	°C
09		A	0.0 -> 130.0	°C
10	Warmwasser (PWT) o. Boiler unten	A	0.0 -> 130.0	°C
11	Kaltwasser (PWT) o. Boiler oben	A	0.0 -> 130.0	°C
12	Vorlauf Heizkreis1	A	0.0 -> 130.0	°C
13	Vorlauf Heizkreis2	A	0.0 -> 130.0	°C
14	Vorlauf Heizkreis3	A	0.0 -> 130.0	°C
15		A	0.0 -> 130.0	°C
16		A	0.0 -> 130.0	°C
18	Sollwert Wärmemanagement WW	A	0.0 -> 130.0	°C
19	Sollwert Wärmemanagement HK1/2/3	A	0.0 -> 130.0	°C
20	Vorlauf Energieertragsmessung	A	0.0 -> 130.0	°C
21	Rücklauf Energieertragsmessung	A	0.0 -> 130.0	°C
22	Differenztemperatur	A	0.0 -> 130.0	°C
23	Durchfluß Energieertragsmessung	A	0.0 -> 50.0	L/min
24	Leistung Energieertragsmessung	A	0.0 -> 99.0	kW
25	Tagesertrag Energieertragsmessung	A	0.0 -> 999.0	kWh
26	Gesamtertrag Energieertragsmessung	A	0.0 -> 99.0	MWh
28	Analog-Out1	A	000 - 100	%
29	Analog-Out2	A	000 - 100	%
31	Sollwert Vorlauftemperatur Heizkreis1	A	0.0 -> 130.0	°C
32	Sollwert Vorlauftemperatur Heizkreis2	A	0.0 -> 130.0	°C
33	Sollwert Vorlauftemperatur Heizkreis3	A	0.0 -> 130.0	°C
36	Offset Heizkreis 1	A	-25.0 -> +25.0	°C
37	Offset Heizkreis 2	A	-25.0 -> +25.0	°C
38	Offset Heizkreis 3	A	-25.0 -> +25.0	°C

(optional bzw. alternativ)

Nr.	Parameter	Mod.	Bereich	
40	Statusmeldung Solar	A		
41				
42	Statusmeldung Warmwasserbereitung	A		
43	Statusmeldung Zirkulation 1	A		
44	Statusmeldung Zirkulation 2	A		
45	Statusmeldung Zirkulation 3	A		
46	Statusmeldung Heizkreis 1	A		
47	Statusmeldung Heizkreis 2	A		
48	Statusmeldung Heizkreis 3	A		
49	Statusmeldung Energieertragsmessung	A		
50	Statusmeldung Kommunikation Empf.	A	0.0 -> 160.0	°C
51	[Temperatur 1 <sub>A</sub> , Primärregelung A]	A	0.0 -> 160.0	°C
52	[Temperatur 2 <sub>A</sub> , Primärregelung A]	A	0.0 -> 160.0	°C
53	[Temperatur 3 <sub>A</sub> , Primärregelung A]	A	0.0 -> 160.0	°C
54	[Temperatur 4 <sub>A</sub> , Primärregelung A]	A	0.0 -> 160.0	°C
55	[Temperatur 5 <sub>A</sub> , Primärregelung A]	A	0.0 -> 160.0	°C
56	[Temperatur 6 <sub>A</sub> , Primärregelung A]	A	0.0 -> 160.0	°C
57	[Temperatur 7 <sub>A</sub> , Primärregelung A]	A	-30.0 -> 50.0	°C
58	[Temperatur 8 <sub>A</sub> , Primärregelung A]	A	0.0 -> 160.0	°C
59	[Temperatur 9 <sub>A</sub> , Primärregelung A]	A	0.0 -> 160.0	°C
61	Betriebsstunden A1	A/E	-> 0000	Std
62	Betriebsstunden A2	A/E	-> 0000	Std
63	Betriebsstunden A3	A/E	-> 0000	Std
64	Betriebsstunden A4	A/E	-> 0000	Std
65	Betriebsstunden A5	A/E	-> 0000	Std
66	Betriebsstunden A6	A/E	-> 0000	Std
67	Betriebsstunden A7	A/E	-> 0000	Std
68	Betriebsstunden A8	A/E	-> 0000	Std
69	Betriebsstunden A9	A/E	-> 0000	Std
70	Betriebsstunden A10	A/E	-> 0000	Std
71	Betriebsstunden A11	A/E	-> 0000	Std
72	Betriebsstunden A12	A/E	-> 0000	Std
73	Betriebsstunden A13	A/E	-> 0000	Std
74	Betriebsstunden A14	A/E	-> 0000	Std
75	Betriebsstunden A15	A/E	-> 0000	Std
76	Betriebsstunden A16	A/E	-> 0000	Std



Nr.	Parameter	Mod.	Bereich	(Voreinstellung)
-----	-----------	------	---------	------------------

### Benutzerprogramme Heizkreise

81	Sommer/Winterschaltg.([T7 <sub>A</sub> ]HK1) (0.0=HK immer aus, 1.0=nur Frostschutz, 2.0=nur Überschuß, 3=HK immer an, 4.0...25.0=Schwellwert)	E	0.0 -> 25.0 °C	(18.0) .....
82	Sommer/Winterschaltg.([T7 <sub>A</sub> ]HK2) (0.0=HK immer aus, 1.0=nur Frostschutz, 2.0=nur Überschuß, 3=HK immer an, 4.0...25.0=Schwellwert)	E	0.0 -> 25.0 °C	(0.0) .....
83	Sommer/Winterschaltg.([T7 <sub>A</sub> ]/HK3) (0.0=HK immer aus, 1.0=nur Frostschutz, 2.0=nur Überschuß, 3=HK immer an, 4.0...25.0=Schwellwert)	E	0.0 -> 25.0 °C	(0.0) .....
86	Partyschaltung Heizkreis 1	E	0.0 - 1.0 - 2.0 (Auto)-(Tag)-(Nacht) 3.0 - 4.0 (temp. Tag) - (temp. Nacht)	(0.0)
87	Partyschaltung Heizkreis 2	E	0.0 - 1.0 - 2.0 (Auto)-(Tag)-(Nacht) 3.0 - 4.0 (temp. Tag) - (temp. Nacht)	(0.0)
88	Partyschaltung Heizkreis 3	E	0.0 - 1.0 - 2.0 (Auto)-(Tag)-(Nacht) 3.0 - 4.0 (temp. Tag) - (temp. Nacht)	(0.0)
91	Tageskorrektur Heizkreis 1	E	-5.0 -> +5.0 °C	(0.0) .....
92	Tageskorrektur Heizkreis 2	E	-5.0 -> +5.0 °C	(0.0) .....
93	Tageskorrektur Heizkreis 3	E	-5.0 -> +5.0 °C	(0.0) .....
96	Nachtkorrektur Heizkreis 1	E	-5.0 -> +5.0 °C	(0.0) .....
97	Nachtkorrektur Heizkreis 2	E	-5.0 -> +5.0 °C	(0.0) .....
98	Nachtkorrektur Heizkreis 3	E	-5.0 -> +5.0 °C	(0.0) .....

Nr.	Parameter	Mod.	Bereich	(Voreinstellung)
<b>Urlaubsprogramme / Zeitsteuerungen / Datumsfunktionen</b>				
101	Urlaubsprogramm Heizkreis1	E	0.0 - 1.0 (Aus) (Aktiv)	( 0.0) .....
102	Urlaubsprogramm Heizkreis2	E	0.0 - 1.0 (Aus) (Aktiv)	( 0.0) .....
103	Urlaubsprogramm Heizkreis3	E	0.0 - 1.0 (Aus) (Aktiv)	( 0.0) .....
104	Urlaubsprogramm Warmwasser / Zirkulation(en)	E	0.0 - 1.0 (Aus) (Aktiv)	( 0.0) .....
110	Urlaubspr. HK1, Start TAG	E	00 - 31	( 0) .....
111	Urlaubspr. HK1, Start MONAT	E	00 - 12	( 0) .....
112	Urlaubspr. HK1, Stop TAG	E	00 - 31	( 0) .....
113	Urlaubspr. HK1, Stop MONAT	E	00 - 12	( 0) .....
114	Urlaubspr. HK2, Start TAG	E	00 - 31	( 0) .....
115	Urlaubspr. HK2, Start MONAT	E	00 - 12	( 0) .....
116	Urlaubspr. HK2, Stop TAG	E	00 - 31	( 0) .....
117	Urlaubspr. HK2, Stop MONAT	E	00 - 12	( 0) .....
118	Urlaubspr. HK3, Start TAG	E	00 - 31	( 0) .....
119	Urlaubspr. HK3, Start MONAT	E	00 - 12	( 0) .....
120	Urlaubspr. HK3, Stop TAG	E	00 - 31	( 0) .....
121	Urlaubspr. HK3, Stop MONAT	E	00 - 12	( 0) .....
122	Urlaubspr. WW / Zirk, Start TAG	E	00 - 31	( 0) .....
123	Urlaubspr. WW / Zirk, Start MONAT	E	00 - 12	( 0) .....
124	Urlaubspr. WW / Zirk, Stop TAG	E	00 - 31	( 0) .....
125	Urlaubspr. WW / Zirk, Stop MONAT	E	00 - 12	( 0) .....
135	Zeitsteuerung Warmwasser	E	0.0 - 1.0 (Aus) (Aktiv)	( 1.0) .....
137	Zeitsteuerung Zirkulation(en)	E	0.0 - 1.0 (Aus) (Aktiv)	( 1.0) .....
145	Wochen-TAG-Nr.	E	0.0 -> 7.0	
146	Monats-TAG-Nr.	E	0.0 -> 31.0	
147	MONAT	E	0.0 -> 12.0	
148	JAH R	E	0.0 -> 99.0	

Nr.	Parameter	Mod.	Bereich	(Voreinstellung)
-----	-----------	------	---------	------------------

**Heizkreise / [Puffer Primärregelung<sub>A</sub>]****Heizkreis 1 (T12, P5, Mischer 1)**

150	Heizkurvenpunkt 1 (+15°C), HK1	E	10.0 -> 90.0	°C (40.0) .....
151	Heizkurvenpunkt 2 (-15°C), HK1	E	10.0 -> 90.0	°C (60.0) .....
152	Absenkung, HK1	E	-20.0 -> 0.0	°C (-5.0) .....
153	Hysterese (Vorlauftemp.), HK1	E	2.0 -> 25.0	°C (4.0) .....
154	Messrate (Vorlauftemp.), HK1	E	5.0 -> 30.0	sek. (10.0) .....
155	Abs./Absch. /Absch. o. Fr., HK1	E	1.0 / 2.0 / 3.0	(1.0) .....
156	[T5 <sub>A</sub> ]aus, HK-Pumpe / HK1	E	10.0 -> 90.0	°C (20.0) .....
157	Frostschutzfunktion, HK1	E	0.0 -> 25.0	°C (1.0) .....

**Heizkreis 2 (T13, P7, Mischer 2)**

160	Heizkurvenpunkt 1 (+15°C), HK2	E	10.0 -> 90.0	°C (40.0) .....
161	Heizkurvenpunkt 2 (-15°C), HK2	E	10.0 -> 90.0	°C (60.0) .....
162	Absenkung, HK2	E	-20.0 -> 0.0	°C (-5.0) .....
163	Hysterese (Vorlauftemp.), HK2	E	2.0 -> 25.0	°C (4.0) .....
164	Messrate (Vorlauftemp.), HK2	E	5.0 -> 30.0	sek. (10.0) .....
165	Abs./Absch. /Absch. o. Fr., HK2	E	1.0 / 2.0 / 3.0	(1.0) .....
166	[T5 <sub>A</sub> ]aus, HK-Pumpe / HK2	E	10.0 -> 90.0	°C (20.0) .....
167	Frostschutzfunktion, HK2	E	0.0 -> 25.0	°C (1.0) .....

**Heizkreis 3 (T14, P9, Mischer 3)**

170	Heizkurvenpunkt 1 (+15°C), HK3	E	10.0 -> 90.0	°C (40.0) .....
171	Heizkurvenpunkt 2 (-15°C), HK3	E	10.0 -> 90.0	°C (60.0) .....
172	Absenkung, HK3	E	-20.0 -> 0.0	°C (-5.0) .....
173	Hysterese (Vorlauftemp.), HK3	E	2.0 -> 25.0	°C (4.0) .....
174	Messrate (Vorlauftemp.), HK3	E	5.0 -> 30.0	sek. (10.0) .....
175	Abs./Absch. /Absch. o. Fr., HK3	E	1.0 / 2.0 / 3.0	(1.0) .....
176	[T5 <sub>A</sub> ]aus, HK-Pumpe / HK3	E	10.0 -> 90.0	°C (20.0) .....
177	Frostschutzfunktion, HK3	E	0.0 -> 25.0	°C (1.0) .....

**Digitaler Raumthermostat:**

181	Modus / Faktor für Heizkreis1 (0.0=Raumthermostat aus, 0.1=Dig. Eingang gebrückt-> Heizkreis1 aus, 0.2=Dig. Eingang offen -> Heizkreis1 aus )	E	0.0 -> 10.0	°C (0.0) .....
182	Modus / Faktor für Heizkreis2 (0.0=Raumthermostat aus, 0.1=Dig. Eingang gebrückt-> Heizkreis2 aus, 0.2=Dig. Eingang offen -> Heizkreis2 aus )	E	0.0 -> 10.0	°C (0.0) .....
183	Modus / Faktor für Heizkreis3 (0.0=Raumthermostat aus, 0.1=Dig. Eingang gebrückt-> Heizkreis3 aus, 0.2=Dig. Eingang offen -> Heizkreis3 aus )	E	0.0 -> 10.0	°C (0.0) .....

Nr.	Parameter	Mod.	Bereich	(Voreinstellung)
<b>Einstellwerte [Puffer Primärregelung<sub>A</sub>]:</b>				
190	[T3 <sub>A</sub> ]max (Puffer unten), Überschussfunktion	E	10.0 -> 90.0 °C	(75.0) .....
191	Tsoll1, HK1, Überschussfunktion	E	10.0 -> 90.0 °C (10.0=Überschussfunktion aus)	(10.0) .....
192	Tsoll2, HK2, Überschussfunktion	E	10.0 -> 90.0 °C (10.0=Überschussfunktion aus)	(10.0) .....
193	Tsoll3, HK3, Überschussfunktion	E	10.0 -> 90.0 °C (10.0=Überschussfunktion aus)	(10.0) .....
195	Überschussfunktion über Zirkulation(en)	E	0.0 - 1.0 - 2.0 (Aus) - (min.) - (max.)	( 0.0) .....
196	Pufferüberhöhung WW-Bevorratung $\Delta T$ ( $[T6_A]_{soll} - T_{WWsoll}$ ), WW	E	0.0 -> 25.0 °C	(12.0) .....
197	Pufferüberhöhung Heizkreis-Bevorratung $\Delta T$ ( $[T5_A]_{soll} - T_{HKsoll}$ ), HK's	E	0.0 -> 25.0 °C	(0.0) .....
198	Vorrang für Warmwassernachladung	E	0.0 - 1.0 (Aus) (Aktiv)	(0.0) .....

Nr.	Parameter	Mod.	Bereich	(Voreinstellung)
<b>Warmwasserbereitung / Solarbeladung Boiler</b>				
<b>Warmwasserbereitung / Frischwasserstation: ([T6<sub>A</sub>], T10, T11, Pumpe P3)</b>				
210	Frischwasserstation <-> Boiler	E	0.0 - 1.0 (FriSt) (Boiler)	(0.0) .....
211	[T6 <sub>A</sub> ]min / WW-Pumpe (P3)	E	10.0 -> 90.0 °C	(43.0) .....
212	T11ein / WW-Pumpe (P3)	E	10.0 -> 90.0 °C	(35.0) .....
213	Hysterese zu Parameter Nr. 212	E	1.0 -> 25.0 °C	(2.0) .....
214	$\Delta T / \Delta t$ , Einschaltkriterium (1sek)	E	1.0 -> 25.0 °C/s	(2.0) .....
215	Regelzeit (T10, P3)	E	1.0 -> 25.0 sek	(5.0) .....
216	T10soll, Solltemperatur Warmwasser	E	10.0 -> 90.0 °C	(48.0) .....
<b>oder alternativ</b>				
<b>Warmwasserbereitung1 / Boiler: ([T6<sub>A</sub>], T10, T11, Pumpe P3)</b>				
210	Frischwasserstation <-> Boiler	E	0.0 - 1.0 (FriSt) (Boiler)	.....
211	[T6 <sub>A</sub> ]min / WW-Pumpe (P3)	E	10.0 -> 90.0 °C	.....
213	DTx, Einschalt Differenz Boiler (T6-T11 )	E	1.0 -> 25.0 °C	.....
216	T11soll, Solltemperatur Warmwasser	E	10.0 -> 90.0 °C	.....
217	Hysterese zu T11soll, Warmwasser	E	1.0 -> 25.0 °C	.....
<b>Zirkulation1:</b>				
<b>(T2, Pumpe P6)</b>				
230	T2ein, Zirkulations-Pumpe ein	E	10.0 -> 90.0 °C	(35.0) .....
231	Hysterese zu Parameter Nr. 230	E	1.0 -> 25.0 °C	(5.0) .....
<b>Zirkulation2:</b>				
<b>(T3, Pumpe P8)</b>				
233	T3ein, Zirkulations-Pumpe ein	E	10.0 -> 90.0 °C	(35.0) .....
234	Hysterese zu Parameter Nr. 233	E	1.0 -> 25.0 °C	(5.0) .....
<b>Zirkulation3:</b>				
<b>(T4, Pumpe P10)</b>				
236	T4ein, Zirkulations-Pumpe ein	E	10.0 -> 90.0 °C	(35.0) .....
237	Hysterese zu Parameter Nr. 236	E	1.0 -> 25.0 °C	(5.0) .....
<b>Solarbeladung Boiler (optional)</b>				
<b>(T1, T10, Pumpe P4)</b>				
250	DTxE, Einschalt Differenz (T1-T10 )	E	2.0 -> 25.0 °C	(10.0) .....
251	DTxA, Ausschalt Differenz (T1-T10 )	E	2.0 -> 25.0 °C	(5.0) .....
252	T10max, max. Beladetemperatur Boiler	E	10.0 -> 90.0 °C	(85.0) .....
253	T1max, max. Temperatur Kollektor	E	10.0 ->160.0 °C	(140.0) .....

Nr.	Parameter	Mod.	Bereich	(Voreinstellung)
-----	-----------	------	---------	------------------

## Wochenprogramme

### Wochenprogramm für Heizkreis1:

Beginn x = Beginn des Normal-Betriebes (=TAG-Betrieb)

Ende x = Ende des Normal-Betriebes (=TAG-Betrieb)

In den Zeiten ausserhalb des Normal-Betriebes (=TAG-Betrieb) wird der Heizkreis abgesenkt oder abgeschaltet (=NACHT-Betrieb)

#### Schaltuhr für Montag - Freitag

270	Beginn 1	E	00:00 - 23:59	(5°°) .....
271	Ende 1	E	00:00 - 23:59	(23°°) .....
272	Beginn 2	E	00:00 - 23:59	.....
273	Ende 2	E	00:00 - 23:59	.....
274	Beginn 3	E	00:00 - 23:59	.....
275	Ende 3	E	00:00 - 23:59	.....

#### Schaltuhr für Samstag:

276	Beginn 1	E	00:00 - 23:59	(6°°) .....
277	Ende 1	E	00:00 - 23:59	(23 <sup>5</sup> °°) .....
278	Beginn 2	E	00:00 - 23:59	.....
279	Ende 2	E	00:00 - 23:59	.....
280	Beginn 3	E	00:00 - 23:59	.....
281	Ende 3	E	00:00 - 23:59	.....

#### Schaltuhr für Sonntag:

282	Beginn 1	E	00:00 - 23:59	(7°°) .....
283	Ende 1	E	00:00 - 23:59	(23°°) .....
284	Beginn 2	E	00:00 - 23:59	.....
285	Ende 2	E	00:00 - 23:59	.....
286	Beginn 3	E	00:00 - 23:59	.....
287	Ende 3	E	00:00 - 23:59	.....

### Wochenprogramm für Heizkreis2:

Beginn x = Beginn des Normal-Betriebes (=TAG-Betrieb)

Ende x = Ende des Normal-Betriebes (=TAG-Betrieb)

In den Zeiten ausserhalb des Normal-Betriebes (=TAG-Betrieb) wird der Heizkreis abgesenkt oder abgeschaltet (=NACHT-Betrieb)

#### Schaltuhr für Montag - Freitag

290	Beginn 1	E	00:00 - 23:59	(5°°) .....
291	Ende 1	E	00:00 - 23:59	(23°°) .....
292	Beginn 2	E	00:00 - 23:59	.....
293	Ende 2	E	00:00 - 23:59	.....
294	Beginn 3	E	00:00 - 23:59	.....
295	Ende 3	E	00:00 - 23:59	.....

#### Schaltuhr für Samstag:

296	Beginn 1	E	00:00 - 23:59	(6°°) .....
297	Ende 1	E	00:00 - 23:59	(23 <sup>5</sup> °°) .....
298	Beginn 2	E	00:00 - 23:59	.....
299	Ende 2	E	00:00 - 23:59	.....
300	Beginn 3	E	00:00 - 23:59	.....
301	Ende 3	E	00:00 - 23:59	.....

#### Schaltuhr für Sonntag:

302	Beginn 1	E	00:00 - 23:59	(7°°) .....
303	Ende 1	E	00:00 - 23:59	(23°°) .....
304	Beginn 2	E	00:00 - 23:59	.....
305	Ende 2	E	00:00 - 23:59	.....
306	Beginn 3	E	00:00 - 23:59	.....
307	Ende 3	E	00:00 - 23:59	.....

Nr.	Parameter	Mod.	Bereich	(Voreinstellung)
<b>Wochenprogramm für Heizkreis3</b>				
<b>Beginn x = Beginn des Normal-Betriebes (=TAG-Betrieb)</b>				
<b>Ende x = Ende des Normal-Betriebes (=TAG-Betrieb)</b>				
In den Zeiten ausserhalb des Normal-Betriebes (=TAG-Betrieb) wird der Heizkreis abgesenkt oder abgeschaltet (=NACHT-Betrieb)				
Schaltuhr für Montag - Freitag				
310	Beginn 1	E	00:00 - 23:59	(5°) .....
311	Ende 1	E	00:00 - 23:59	(23°) .....
312	Beginn 2	E	00:00 - 23:59	.....
313	Ende 2	E	00:00 - 23:59	.....
314	Beginn 3	E	00:00 - 23:59	.....
315	Ende 3	E	00:00 - 23:59	.....
Schaltuhr für Samstag:				
316	Beginn 1	E	00:00 - 23:59	(6°) .....
317	Ende 1	E	00:00 - 23:59	(23°) .....
318	Beginn 2	E	00:00 - 23:59	.....
319	Ende 2	E	00:00 - 23:59	.....
320	Beginn 3	E	00:00 - 23:59	.....
321	Ende 3	E	00:00 - 23:59	.....
Schaltuhr für Sonntag:				
322	Beginn 1	E	00:00 - 23:59	(7°) .....
323	Ende 1	E	00:00 - 23:59	(23°) .....
324	Beginn 2	E	00:00 - 23:59	.....
325	Ende 2	E	00:00 - 23:59	.....
326	Beginn 3	E	00:00 - 23:59	.....
327	Ende 3	E	00:00 - 23:59	.....

**Wochenprogramm Warmwasserbereitung (Frischwasserstation, alternativ Boiler)****Beginn x = Beginn der Freigabe für Warmwasserbereitung****Ende x = Ende der Freigabe für Warmwasserbereitung**

In den Zeiten ausserhalb der Freigabe ist die Warmwasserbereitung gesperrt

Siehe auch Parameter Nr. 135

Schaltuhr für Montag - Freitag				
330	Beginn 1	E	00:00 - 23:59	(6°) .....
331	Ende 1	E	00:00 - 23:59	(23°) .....
332	Beginn 2	E	00:00 - 23:59	.....
333	Ende 2	E	00:00 - 23:59	.....
334	Beginn 3	E	00:00 - 23:59	.....
335	Ende 3	E	00:00 - 23:59	.....
Schaltuhr für Samstag:				
336	Beginn 1	E	00:00 - 23:59	(7°) .....
337	Ende 1	E	00:00 - 23:59	(23°) .....
338	Beginn 2	E	00:00 - 23:59	.....
339	Ende 2	E	00:00 - 23:59	.....
340	Beginn 3	E	00:00 - 23:59	.....
341	Ende 3	E	00:00 - 23:59	.....
Schaltuhr für Sonntag:				
342	Beginn 1	E	00:00 - 23:59	(7°) .....
343	Ende 1	E	00:00 - 23:59	(23°) .....
344	Beginn 2	E	00:00 - 23:59	.....
345	Ende 2	E	00:00 - 23:59	.....
346	Beginn 3	E	00:00 - 23:59	.....
347	Ende 3	E	00:00 - 23:59	.....

Nr.	Parameter	Mod.	Bereich	(Voreinstellung)
<b>Wochenprogramm Zirkulation 1</b>				
<b>Beginn x = Beginn der Freigabe für die Zirkulation1</b>				
<b>Ende x = Ende der Freigabe für die Zirkulation1</b>				
In den Zeiten ausserhalb der Freigabe ist die Zirkulation2 gesperrt				
Siehe auch Parameter Nr. 137				
Schaltuhr für Montag - Freitag				
350	Beginn 1	E	00:00 - 23:59	(5 <sup>5°</sup> ) .....
351	Ende 1	E	00:00 - 23:59	(22 <sup>°°</sup> ) .....
352	Beginn 2	E	00:00 - 23:59	.....
353	Ende 2	E	00:00 - 23:59	.....
354	Beginn 3	E	00:00 - 23:59	.....
355	Ende 3	E	00:00 - 23:59	.....
Schaltuhr für Samstag:				
356	Beginn 1	E	00:00 - 23:59	(6 <sup>5°</sup> ) .....
357	Ende 1	E	00:00 - 23:59	(22 <sup>°°</sup> ) .....
358	Beginn 2	E	00:00 - 23:59	.....
359	Ende 2	E	00:00 - 23:59	.....
360	Beginn 3	E	00:00 - 23:59	.....
361	Ende 3	E	00:00 - 23:59	.....
Schaltuhr für Sonntag:				
362	Beginn 1	E	00:00 - 23:59	(6 <sup>5°</sup> ) .....
363	Ende 1	E	00:00 - 23:59	(22 <sup>°°</sup> ) .....
364	Beginn 2	E	00:00 - 23:59	.....
365	Ende 2	E	00:00 - 23:59	.....
366	Beginn 3	E	00:00 - 23:59	.....
367	Ende 3	E	00:00 - 23:59	.....
<b>Wochenprogramm Zirkulation 2</b>				
<b>Beginn x = Beginn der Freigabe für die Zirkulation2</b>				
<b>Ende x = Ende der Freigabe für die Zirkulation2</b>				
In den Zeiten ausserhalb der Freigabe ist die Zirkulation 2 gesperrt				
Siehe auch Parameter Nr. 137				
Schaltuhr für Montag - Freitag				
370	Beginn 1	E	00:00 - 23:59	(5 <sup>5°</sup> ) .....
371	Ende 1	E	00:00 - 23:59	(22 <sup>°°</sup> ) .....
372	Beginn 2	E	00:00 - 23:59	.....
373	Ende 2	E	00:00 - 23:59	.....
374	Beginn 3	E	00:00 - 23:59	.....
375	Ende 3	E	00:00 - 23:59	.....
Schaltuhr für Samstag:				
376	Beginn 1	E	00:00 - 23:59	(6 <sup>5°</sup> ) .....
377	Ende 1	E	00:00 - 23:59	(22 <sup>°°</sup> ) .....
378	Beginn 2	E	00:00 - 23:59	.....
379	Ende 2	E	00:00 - 23:59	.....
380	Beginn 3	E	00:00 - 23:59	.....
381	Ende 3	E	00:00 - 23:59	.....
Schaltuhr für Sonntag:				
382	Beginn 1	E	00:00 - 23:59	(6 <sup>5°</sup> ) .....
383	Ende 1	E	00:00 - 23:59	(22 <sup>°°</sup> ) .....
384	Beginn 2	E	00:00 - 23:59	.....
385	Ende 2	E	00:00 - 23:59	.....
386	Beginn 3	E	00:00 - 23:59	.....
387	Ende 3	E	00:00 - 23:59	.....



**Wochenprogramm Zirkulation 3****Beginn x = Beginn der Freigabe für die Zirkulation3****Ende x = Ende der Freigabe für die Zirkulation3**

In den Zeiten ausserhalb der Freigabe ist die Zirkulation3 gesperrt

Siehe auch Parameter Nr. 137

## Schaltuhr für Montag - Freitag

390	Beginn 1	E	00:00 - 23:59	(5 <sup>5°</sup> )	.....
391	Ende 1	E	00:00 - 23:59	(22 <sup>°°</sup> )	.....
392	Beginn 2	E	00:00 - 23:59		.....
393	Ende 2	E	00:00 - 23:59		.....
394	Beginn 3	E	00:00 - 23:59		.....
395	Ende 3	E	00:00 - 23:59		.....

## Schaltuhr für Samstag:

396	Beginn 1	E	00:00 - 23:59	(6 <sup>5°</sup> )	.....
397	Ende 1	E	00:00 - 23:59	(22 <sup>°°</sup> )	.....
398	Beginn 2	E	00:00 - 23:59		.....
399	Ende 2	E	00:00 - 23:59		.....
400	Beginn 3	E	00:00 - 23:59		.....
401	Ende 3	E	00:00 - 23:59		.....

## Schaltuhr für Sonntag:

402	Beginn 1	E	00:00 - 23:59	(6 <sup>5°</sup> )	.....
403	Ende 1	E	00:00 - 23:59	(22 <sup>°°</sup> )	.....
404	Beginn 2	E	00:00 - 23:59		.....
405	Ende 2	E	00:00 - 23:59		.....
406	Beginn 3	E	00:00 - 23:59		.....
407	Ende 3	E	00:00 - 23:59		.....

Nr.	Parameter	Mod.	Bereich	(Voreinstellung)
<b>Energieertragsmessung / Sonstige Systemparameter</b>				
<b>Energieertragsmessung</b>				
460	Volumenanteil Frostschutz	E	0 – 60 %	(35) .....
461	Frostschutzart	E	1 – 3 (3=Tyfocur)	(3) .....
<b>Sonstige Systemparameter</b>				
476	Funkuhr inaktiv / aktiv	E	0.0 - 1.0 (inaktiv) (aktiv)	(1.0) .....
477	Reset Parameter auf Werkseinstellung	E	0.0 - 1.0 (Reset)	(0.0) .....
478	Raster für Aufzeichnung Datensatz	E	000 – 100 sek	(80) .....
488	Geräte-Adresse	E	000 – 100	(91) .....

Nr.	Parameter	Mod.	Bereich	(Voreinstellung)
<b>Drehzahlregelung Ausgänge</b>				
492	minimale Drehzahl A2	E	000 - 100	% (30) .....
493	minimale Drehzahl A3	E	000 - 100	% (30) .....
494	minimale Drehzahl A4	E	000 - 100	% (30) .....
495	minimale Drehzahl A5	E	000 - 100	% (30) .....
496	minimale Drehzahl A6	E	000 - 100	% (30) .....
497	minimale Drehzahl A7	E	000 - 100	% (30) .....
498	minimale Drehzahl A8	E	000 - 100	% (30) .....
499	minimale Drehzahl A9	E	000 - 100	% (30) .....
500	minimale Drehzahl A10	E	000 - 100	% (30) .....
501	minimale Drehzahl A11	E	000 - 100	% (30) .....
502	minimale Drehzahl A12	E	000 - 100	% (30) .....
503	minimale Drehzahl A13	E	000 - 100	% (30) .....
504	minimale Drehzahl A14	E	000 - 100	% (30) .....
505	minimale Drehzahl A15	E	000 - 100	% (30) .....
506	minimale Drehzahl A16	E	000 - 100	% (30) .....
512	maximale Drehzahl A2	E	000 - 100	% (100) .....
513	maximale Drehzahl A3	E	000 - 100	% (100) .....
514	maximale Drehzahl A4	E	000 - 100	% (100) .....
515	maximale Drehzahl A5	E	000 - 100	% (100) .....
516	maximale Drehzahl A6	E	000 - 100	% (100) .....
517	maximale Drehzahl A7	E	000 - 100	% (100) .....
518	maximale Drehzahl A8	E	000 - 100	% (100) .....
519	maximale Drehzahl A9	E	000 - 100	% (100) .....
520	maximale Drehzahl A10	E	000 - 100	% (100) .....
521	maximale Drehzahl A11	E	000 - 100	% (100) .....
522	maximale Drehzahl A12	E	000 - 100	% (100) .....
523	maximale Drehzahl A13	E	000 - 100	% (100) .....
524	maximale Drehzahl A14	E	000 - 100	% (100) .....
525	maximale Drehzahl A15	E	000 - 100	% (100) .....
526	maximale Drehzahl A16	E	000 - 100	% (100) .....
532	Hub / Drehzahlbereich A2	E	000 – 100	(10) .....
533	Hub / Drehzahlbereich A3	E	000 – 100	(100) .....
534	Hub / Drehzahlbereich A4	E	000 – 100	(10) .....
535	Hub / Drehzahlbereich A5	E	000 – 100	(10) .....
536	Hub / Drehzahlbereich A6	E	000 – 100	(10) .....
537	Hub / Drehzahlbereich A7	E	000 – 100	(10) .....
538	Hub / Drehzahlbereich A8	E	000 – 100	(10) .....
539	Hub / Drehzahlbereich A9	E	000 – 100	(10) .....
540	Hub / Drehzahlbereich A10	E	000 – 100	(10) .....
541	Hub / Drehzahlbereich A11	E	000 – 100	(10) .....
542	Hub / Drehzahlbereich A12	E	000 – 100	(10) .....
543	Hub / Drehzahlbereich A13	E	000 – 100	(10) .....
544	Hub / Drehzahlbereich A14	E	000 – 100	(10) .....
545	Hub / Drehzahlbereich A15	E	000 – 100	(10) .....
546	Hub / Drehzahlbereich A16	E	000 – 100	(100) .....
<b>Sonstige Systemparameter</b>				
549	Service-Programm	E	001 – 036	(0) .....
			x	= Ausgang x mit minimaler Drehzahl ansteuern
			x+20	= Ausgang x mit maximaler Drehzahl ansteuern
550	Ebenen-CODE	E	0 - 3	(0) .....
			0	= Benutzer
			1	= Fachmann
			2	= Systembetreuer
			3	= Hersteller

## 2. Parameterbelegung

### 2.2 Beschreibung

#### Uhrzeit / Temperaturen / Meßwerte / Betriebsstunden

Nr.	Beschreibung
00	<p>Uhrzeit</p> <p>Der Systemregler verfügt über eine interne quarzgesteuerte Systemuhr. Durch die Synchronisation der internen Quarzuhr mit der funkuhrgesteuerten Systemzeit von Regelung A wird eine genaue Systemzeit erreicht.</p>
01..16	<p>Temperaturwerte T1...T16</p> <p>Parameter-Nr. 001 = Temperatur T1 ..... Parameter-Nr. 016 = Temperatur T16</p> <p>Hier können Sie den jeweilig gewählten Temperaturwert in °C im Display ablesen.</p>
18	<p>Sollwert Wärmemanagement WW</p> <p>Hier können Sie die gewünschte Solltemperatur für das Wärmemangement ablesen. Sie bezieht sich auf die Bevorratung für die Warmwasserbereitung im Puffer [Regelung A]. Ist der Wert 0, so ist keine Anforderung gegeben.</p>
19	<p>Sollwert Wärmemanagement HK1/2/3</p> <p>Hier können Sie die gewünschte Solltemperatur für das Wärmemanagement ablesen. Sie bezieht sich auf die Bevorratung für die Heizkreise im Puffer [Regelung A]. Ist der Wert 0, so ist keine Anforderung gegeben.</p>
20	<p>Vorlauf Energieertragsmessung</p> <p>Hier können Sie den Temperaturwert in °C des Vorlaufs der Energieertragsmessung im Display ablesen.</p>
21	<p>Rücklauf Energieertragsmessung</p> <p>Hier können Sie den Temperaturwert in °C des Rücklaufs der Energieertragsmessung im Display ablesen.</p>
22	<p>Differenztemperatur Energieertragsmessung</p> <p>Hier können Sie die Differenztemperatur zwischen Vorlauf und Rücklauf in °C im Display ablesen. Dieser Wert wird ca. alle 20 Sekunden aktualisiert.</p>
23	<p>Durchfluss Energieertragsmessung</p> <p>Sie können hier den aktuellen Durchfluss des Messkreises in Liter/Minute ablesen. Dieser Wert wird ca. alle 20 Sekunden aktualisiert.</p>
24	<p>Leistung Energieertragsmessung</p> <p>Hier können Sie die momentane Leistung des Messkreises in kW im Display ablesen. Dieser Wert wird ca. alle 20 Sekunden aktualisiert.</p>
25	<p>Tagesertrag Energieertragsmessung</p> <p>Sie können hier den aktuellen Tagesertrag des Messkreises in kWh im Display ablesen. Dieser Wert wird ca. alle 20 Sekunden aktualisiert. Er bleibt auch bei Stromausfall erhalten. Der Tageszähler wird Nachts automatisch auf den Wert Null gestellt.</p>
26	<p>Gesamtertrag Energieertragsmessung</p> <p>Hier können Sie den aktuellen Gesamtertrag des Messkreises in MWh im Display ablesen. Dieser Wert wird ca. alle 20 Sekunden aktualisiert. Er bleibt auch bei Stromausfall erhalten. Sie können den Gesamtzähler durch die Editierfunktion auf den Wert Null zurückstellen.</p>

- 28/29 Analog Out 1 / 2  
Parameter Nr. 28 -> Analog Out 1  
Parameter Nr. 29 -> Analog Out 2  
Hier können Sie den jeweiligen Sollwert des Analogausganges in Prozent ablesen.  
Diese Funktion ist optional.
- 31..33 Sollwerte Vorlauftemperatur Heizkreis1/2/3  
  
Parameter-Nr. 31 -> Sollwert Vorlauftemperatur Heizkreis 1  
Parameter-Nr. 32 -> Sollwert Vorlauftemperatur Heizkreis 2  
Parameter-Nr. 33 -> Sollwert Vorlauftemperatur Heizkreis 3  
Im Display können Sie den aktuellen, vom Regler errechneten Sollwert der Heizkreise in °C ablesen. Erscheint der Wert 000.0 im Display, ist der Heizkreis nicht aktiv. Bei Betrieb des Heizkreises in der Funktion Frostschutz zeigt das Display einen Wert von 020.0 an.
- 36..38 Offset Vorlauftemperatur Heizkreis 1/2/3  
  
Parameter-Nr. 36 -> Offset Vorlauftemperatur Heizkreis 1  
Parameter-Nr. 37 -> Offset Vorlauftemperatur Heizkreis 2  
Parameter-Nr. 38 -> Offset Vorlauftemperatur Heizkreis 3  
  
Sie können hier die Beeinflussung der Heizkreise durch evtl. über den pBus angeschlossene Raumthermostate in °C ablesen. Ist kein Raumthermostat angeschlossen wird jeweils der Wert 0.0 angezeigt.
- 40..49 Statusmeldungen für Regelmodule  
Bei evtl. auftretenden Schwierigkeiten können Sie hier die jeweilige Statusmeldung zur Diagnose ablesen. Weitere Erklärungen finden Sie im weiteren Verlauf der Beschreibung.
- 50 Statusmeldung für pBus-Kommunikation  
Bei evtl. auftretenden Schwierigkeiten können Sie hier die jeweilige Statusmeldung zur Diagnose ablesen. Weitere Erklärungen finden Sie im weiteren Verlauf der Beschreibung.
- 51..59 Temperaturwert von Primärregelung A  
Einige wichtige Temperaturen der Primärregelung A werden über den pBus an die Sekundärregelung B übertragen (z.B. T7=Aussentemperatur, etc.) Sie können diese Temperaturen T1<sub>A</sub>...T9<sub>A</sub> auf den Parameter 51..59 ablesen.  
Die Zuordnung geschieht folgendermaßen: P51 = T1<sub>A</sub>, P52 = T2<sub>A</sub>, ... P59 = T9<sub>A</sub>
- 61..76 Betriebsstunden A1..A16  
  
Parameter-Nr. 61 = Betriebsstunden A1  
....  
Parameter-Nr. 76 = Betriebsstunden A16  
Sie können hier die Betriebsstunden aller 16 Ausgangsmodule ablesen.  
Diese Werte bleiben auch bei Stromausfall erhalten und können durch die Editierfunktion auf den Wert Null zurückgesetzt werden.
- 77 Anzahl der Kesselanforderungen  
Sie können hier die Anzahl der Kesselanforderungen (K1, Ausgang1) ablesen.  
Dieser Wert bleibt auch bei Stromausfall erhalten und kann durch die Editierfunktion auf den Wert Null zurückgesetzt werden.

## Benutzerprogramme Heizkreise

Nr. Beschreibung

- 81..83 Sommer/Winterschaltung Heizkreis1/2/3  
 Parameter Nr. 81 -> Sommer/Winterschaltung Heizkreis 1  
 Parameter Nr. 82 -> Sommer/Winterschaltung Heizkreis 2  
 Parameter Nr. 83 -> Sommer/Winterschaltung Heizkreis 3

Abhängig von der Außentemperatur [T7<sub>A</sub>] werden die Heizkreise aktiviert oder deaktiviert. Unterschreitet die Außentemperatur [T7<sub>A</sub>] den eingestellten Schwellwert, so wird der jeweilige Heizkreis aktiviert (Winterbetrieb). Überschreitet die Außentemperatur [T7<sub>A</sub>] den eingestellten Schwellwert, so wird der jeweilige Heizkreis deaktiviert (Sommerbetrieb).

Sonderfunktionen:

0.0 -> Heizkreis generell aus

1.0 -> Heizkreis immer aus, nur Frostschutzfunktion

2.0 -> Heizkreis immer aus, nur Überschussfunktion (P190, P191..P193), keine Frostschutzfunktion

3.0 -> Heizkreis immer an, Regelung der Vorlauftemperatur nach der Heizkurve

- 86..88 Partyschaltung Heizkreis1/2/3  
 Parameter Nr. 86 -> Partyschaltung Heizkreis 1  
 Parameter Nr. 87 -> Partyschaltung Heizkreis 2  
 Parameter Nr. 88 -> Partyschaltung Heizkreis 3

Hier können Sie die aktuellen Schaltzeiten, bzw. Zustände des jeweiligen Heizkreises ändern:

- Einstellwert 0.0: Automatikfunktion.  
 Der Heizkreis arbeitet automatisch nach den eingestellten Zeiten und Werten
- Einstellwert 1.0: TAG-Betrieb:  
 Der Heizkreis geht unabhängig von der Systemzeit in den TAG-Betrieb über.  
 -> keine Absenkung bzw. keine Abschaltung des Heizkreises  
 Diese Funktion wirkt solange, bis der eingestellte Wert verändert wird.
- Einstellwert 2.0: Nachtbetrieb:  
 Der Heizkreis geht unabhängig von der Systemzeit in den Nachtbetrieb über.  
 -> Absenkung bzw. Abschaltung des Heizkreises  
 Diese Funktion wirkt solange, bis der eingestellte Wert verändert wird.
- Einstellwert 3.0: Temporärer TAG-Betrieb:  
 Der Heizkreis geht unabhängig von der Systemzeit in den TAG-Betrieb über  
 -> keine Absenkung bzw. keine Abschaltung des Heizkreises  
 Diese Funktion wirkt bis zum Ende der nächsten Absenk-/Abschaltperiode.  
 Danach stellt der Regler sich auf den Wert 0.0 (Automatikfunktion) zurück.
- Einstellwert 4.0: Temporärer Nachtbetrieb:  
 Der Heizkreis geht unabhängig von der Systemzeit in den Nachtbetrieb über.  
 -> Absenkung bzw. Abschaltung des Heizkreises  
 Diese Funktion wirkt bis zum Anfang der nächsten Absenk-/Abschaltperiode.  
 Danach stellt der Regler sich auf den Wert 0.0 (Automatikfunktion) zurück

- 91..93 Tageskorrektur Heizkreise  
 Parameter Nr. 91 -> Tageskorrektur Heizkreis 1  
 Parameter Nr. 92 -> Tageskorrektur Heizkreis 2  
 Parameter Nr. 93 -> Tageskorrektur Heizkreis 3

Hier können Sie den vom Regler errechneten Sollwert Ihrer Heizkreise Ihren persönlichen Bedürfnissen anpassen. Der eingestellte Korrekturwert gilt für den TAG-Betrieb.

- 96..98 Nachtkorrektur Heizkreise  
 Parameter Nr. 96 -> Nachtkorrektur Heizkreis 1  
 Parameter Nr. 97 -> Nachtkorrektur Heizkreis 2  
 Parameter Nr. 98 -> Nachtkorrektur Heizkreis 3

Hier können Sie den vom Regler errechneten Sollwert Ihrer Heizkreise Ihren persönlichen Bedürfnissen anpassen. Der eingestellte Korrekturwert gilt für den NACHT-Betrieb.

**Urlaubsprogramme / Zeitsteuerungen / Datumsfunktionen:**

- | Nr.      | Beschreibung  |
|----------|---|
| 101..103 | Urlaubsprogramm Heizkreis1/2/3<br>Parameter Nr. 101 -> Urlaubsprogramm Heizkreis 1<br>Parameter Nr. 102 -> Urlaubsprogramm Heizkreis 2<br>Parameter Nr. 103 -> Urlaubsprogramm Heizkreis 3  |
|          | Hier können Sie ein Urlaubsprogramm für Ihre Heizkreise aktivieren. (Parameterwert -> 1.0)<br>Dazu müssen Sie vorher die START- und STOP – TAGE bzw. MONATE einstellen!<br>Befindet sich bei aktivem Urlaubsprogramm (Parameterwert = 1.0) das Systemdatum (Parameter Nr. 145..148) im eingestellten Datumsfenster (Parameter Nr. 110 .. 121) so geht der jeweilige Heizkreis in den Nachtbetrieb über . Dies bewirkt je nach Einstellung der Parameter Nr. 155/165/175 eine Absenkung oder Abschaltung des jeweiligen Heizkreises. Nach Ablauf des Zeitraumes, bzw. nach Beendigung des Urlaubsprogrammes gehen die Heizkreise wieder in den Normalbetrieb über.   |
| 104      | Urlaubsprogramm Warmwasserbereitung, Zirkulation(en)<br>Hier können Sie ein Urlaubsprogramm für Ihre Warmwasserbereitung bzw. Zirkulation(en) aktivieren (Parameterwert -> 1.0)<br>Dazu müssen Sie vorher die START- und STOP – TAGE bzw. MONATE einstellen!<br>Befindet sich bei aktivem Urlaubsprogramm (Parameterwert = 1.0) das Systemdatum (Parameter Nr. 145..148) im eingestellten Datumsfenster (Parameter Nr. 122 .. 125) so wird die Warmwasserbereitung für diese Zeit gesperrt, ebenso die automatische Bevorratung im Puffer. Nach Ablauf des Zeitraumes, bzw. nach Beendigung des Urlaubsprogrammes gehen die Warmwasserbereitung sowie die Zirkulationsfunktionen) wieder in den Normalbetrieb über. |
| 135      | Zeitsteuerung Warmwasserbereitung<br>Sie können durch aktivieren der Zeitsteuerung (Parameterwert -> 1.0) die Wochenschaltuhr für die Warmwasserbereitung (Parameter Nr. 350 .. 367) aktiv schalten. Damit wird nur noch innerhalb der eingestellten Zeiten das Warmwasser erwärmt, sowie automatisch Pufferwasser bevorratet.<br>Stellen sie die Zeitsteuerung auf 0.0 werden die eingestellten Zeitfenster (Parameter Nr. 330..347) für die Warmwasserbereitung ignoriert und warmes Brauchwasser während des gesamten Tages zur Verfügung gestellt.  |
| 137      | Zeitsteuerung Zirkulation(en)<br>Sie können durch aktivieren der Zeitsteuerung (Parameterwert -> 1.0) die Wochenschaltuhr für die Zirkulation(en) (Parameter Nr. 350 .. 467, 370..387, 390..407) aktiv schalten. Damit kann nur noch innerhalb der eingestellten Zeiten die Zirkulation angesteuert werden. Stellen sie die Zeitsteuerung auf 0.0 werden die eingestellten Zeitfenster (Parameter Nr. 350 .. 467, 370..387, 390..407) für die Zirkulation(en) ignoriert und diese kann während des gesamten Tages angesteuert werden.   |



- 145      Wochen-Tag-Nr.  
Hier können Sie die Nummer des Wochentages ablesen bzw. einstellen. Bei korrektem Funkuhrempfang bzw. Datenübertragung auf dem pBus wird dieser Wert automatisch aktualisiert.  
1=Montag, 2=Dienstag, 3=Mittwoch, 4=Donnerstag, 5=Freitag, 6=Samstag, 7=Sonntag  
Dieser Parameterwert beeinflusst die Funktion der Wochenschaltuhren.
- 146      Monats-Tag-Nr.  
Hier können Sie den Tag des Monats ablesen bzw. einstellen (z.B. 20 bei 20.06.01)  
Bei korrektem Funkuhrempfang bzw. Datenübertragung auf dem pBus wird dieser Wert automatisch aktualisiert.
- 147      Monat  
Hier können Sie den Monat ablesen bzw. einstellen (z.B. 06 bei 20.06.01)  
Bei korrektem Funkuhrempfang bzw. Datenübertragung auf dem pBus wird dieser Wert automatisch aktualisiert.
- 148      Jahr  
Hier können Sie das Jahr ablesen bzw. einstellen (z.B. 01 bei 20.06.01)  
Bei korrektem Funkuhrempfang bzw. Datenübertragung auf dem pBus wird dieser Wert automatisch aktualisiert.

**Einstellwerte für Heizkreis1:**

- | Nr. | Beschreibung   |
|-----|--|
| 150 | <p>Heizkurvenpunkt 1 für Heizkreis 1<br/>           Hier können Sie die – bei einer Aussentemperatur von +15°C - benötigte Vorlauftemperatur für den Heizkreis 1 einstellen. Die Werte gelten für den Normal-, bzw. TAG-Betrieb. Zusammen mit dem Parameter Nr. 151 bestimmen Sie damit die Charakteristik der Heizkurve (siehe auch Zeichnung „Heizkurve“ im Anschluss an dieses Kapitel)<br/>           Typische Einstellwerte für Radiatoren-Heizkreise sind ca. 40°C, für Fußboden-Heizung, bzw. Wandflächen-Heizung ca. 25°C</p>  |
| 151 | <p>Heizkurvenpunkt 2 für Heizkreis 1<br/>           Hier können Sie die – bei einer Aussentemperatur von -15°C - benötigte Vorlauftemperatur für den Heizkreis 1 einstellen. Werte gelten für den Normal-, bzw. TAG-Betrieb. Zusammen mit dem Parameter Nr. 150 bestimmen Sie damit die Charakteristik der Heizkurve (siehe auch Zeichnung „Heizkurve“ im Anschluss an dieses Kapitel)<br/>           Typische Einstellwerte für Radiatoren-Heizkreise sind ca. 60°C, für Fußboden-Heizung, bzw. Wandflächen-Heizung ca. 35°C</p>  |
| 152 | <p>Absenkung für Heizkreis 1<br/>           Durch Verstellen des Parameterwertes können Sie hier die Absenkttemperatur bei Nacht-Betrieb definieren. Die Nachttemperatur errechnet sich aus der Tagtemperatur abzüglich des Absenkwertes. (siehe auch Zeichnung „Heizkurve“ im Anschluss an dieses Kapitel)</p>  |
| 153 | <p>Hysterese Vorlauftemperatur für Heizkreis 1<br/>           Über diesen Parameter können Sie den Toleranzbereich bestimmen, innerhalb dessen der Mischer die Vorlauftemperatur nicht nachregelt. Dieser Toleranzbereich ist nötig um überflüssige Mischerbewegungen zu vermeiden.<br/>           Typische Einstellwerte für Radiatoren Heizkreise sind ca. 4,0°C, für Fußbodenheizung bzw. Wandflächen-Heizung sind ca. 2,0°C.</p>   |
| 154 | <p>Messrate für Heizkreis 1<br/>           Dieser Parameter bestimmt das Regelintervall für den Mischer. Für sehr schnelle Mischer können Sie den Wert verkleinern, für sehr langsame Mischer sollten Sie den Wert vergrößern.</p>   |
| 155 | <p>Absenken / Abschalten / Abschalten oberhalb Frostschutztemperatur für Heizkreis 1<br/>           Hier können Sie je nach Hauscharakteristik und den individuellen Bedürfnissen die Betriebsarten für den NACHT-Betrieb des Heizkreises einstellen.<br/>           Parameter-Wert = 1.0: Während des Nachtbetriebes wird die Vorlauftemperatur des Heizkreises um den Wert der Absenkung (Parameter Nr. 152) vermindert.<br/>           Parameter-Wert = 2.0: Während des Nachtbetriebes wird der Heizkreis vollständig abgeschaltet. (keine Frostschutzfunktion)<br/>           Parameter-Wert = 3.0: Während des Nachtbetriebes wird der Heizkreis abhängig von der Aussentemperatur abgesenkt oder abgeschaltet.<br/>           Unterschreitet die Aussentemperatur den Wert der Frostschutzfunktion (Parameter Nr. 157), so wird der Heizkreis im Nachtbetrieb auf Absenkung geschaltet.<br/>           Überschreitet die Aussentemperatur den Wert der Frostschutzfunktion (Parameter Nr. 157), so wird der Heizkreis im Nachtbetrieb abgeschaltet.</p> |
| 156 | <p>[T5]<sub>A</sub>aus, Heizkreis-Pumpe für Heizkreis 1<br/>           Unterschreitet die Temperatur im Puffer mitte/oben (Primärregelung A) den eingestellten Wert, so wird der Heizkreis1 deaktiviert. Diese Funktion unterbindet unnötige Pumpenlaufzeiten und ermöglicht ein schnelleres Aufladen des Puffers nach einer vollständigen Entleerung.</p>   |
| 157 | <p>Frostschutzfunktion für Heizkreis 1<br/>           Hier können Sie die Temperaturschwelle für die Frostschutzfunktion einstellen. Unterschreitet die Aussentemperatur den eingestellten Wert wird die Frostschutzfunktion bei ausgeschaltetem Heizkreis aktiv. Bei aktiver Frostschutzfunktion beträgt der Soll-Vorlaufwert des Heizkreises 20°C.</p>   |

**Einstellwerte für Heizkreis2:**

Nr.	Beschreibung
160	<p>Heizkurvenpunkt 1 für Heizkreis 2 Hier können Sie die – bei einer Aussentemperatur von +15°C - benötigte Vorlauftemperatur für den Heizkreis 2 einstellen. Die Werte gelten für den Normal-, bzw. TAG-Betrieb. Zusammen mit dem Parameter Nr. 161 bestimmen Sie damit die Charakteristik der Heizkurve (siehe auch Zeichnung „Heizkurve“ im Anschluss an dieses Kapitel) Typische Einstellwerte für Radiatoren-Heizkreise sind ca. 40°C, für Fußboden-Heizung, bzw. Wandflächen-Heizung ca. 25°</p>
161	<p>Heizkurvenpunkt 2 für Heizkreis 2 Hier können Sie die – bei einer Aussentemperatur von -15°C - benötigte Vorlauftemperatur für den Heizkreis 2 einstellen. Werte gelten für den Normal-, bzw. TAG-Betrieb. Zusammen mit dem Parameter Nr. 160 bestimmen Sie damit die Charakteristik der Heizkurve (siehe auch Zeichnung „Heizkurve“ im Anschluss an dieses Kapitel) Typische Einstellwerte für Radiatoren-Heizkreise sind ca. 60°C, für Fußboden-Heizung, bzw. Wandflächen-Heizung ca. 35°C</p>
163	<p>Absenkung für Heizkreis 2 Durch Verstellen des Parameterwertes können Sie hier die Absenkttemperatur bei NACHT-Betrieb definieren. Die Nachttemperatur errechnet sich aus der Tagtemperatur abzüglich des Absenkwertes. (siehe auch Zeichnung „Heizkurve“ im Anschluss an dieses Kapitel)</p>
164	<p>Hysterese Vorlauftemperatur für Heizkreis 2 Über diesen Parameter können Sie den Toleranzbereich bestimmen, innerhalb dessen der Mischer die Vorlauftemperatur nicht nachregelt. Dieser Toleranzbereich ist nötig um überflüssige Mischerbewegungen zu vermeiden. Typische Einstellwerte für Radiatoren-Heizkreise sind ca. 4.0°C, für Fußboden-Heizung bzw. Wandflächen-Heizung sind ca. 2,0°C.</p>
164	<p>Messrate für Heizkreis 2 Dieser Parameter bestimmt das Regelintervall für den Mischer. Für sehr schnelle Mischer können Sie den Wert verkleinern, für sehr langsame Mischer sollten Sie den Wert vergrößern.</p>
165	<p>Absenken / Abschalten / Abschalten oberhalb Frostschutztemperatur für Heizkreis 2 Hier können Sie je nach Hauscharakteristik und den individuellen Bedürfnissen die Betriebsarten für den NACHT-Betrieb des Heizkreises einstellen. Parameter-Wert = 1.0: Während des Nacht-Betriebes wird die Vorlauftemperatur des Heizkreises um den Wert der Absenkung (Parameter Nr. 162) vermindert. Parameter-Wert = 2.0: Während des Nacht-Betriebes wird der Heizkreis vollständig abgeschaltet. (keine Frostschutzfunktion) Parameter-Wert = 3.0: Während des Nacht-Betriebes wird der Heizkreis abhängig von der Aussentemperatur abgesenkt oder abgeschaltet. Unterschreitet die Aussentemperatur den Wert der Frostschutzfunktion (Parameter Nr. 167, so wird der Heizkreis im Nachtbetrieb auf Absenkung geschaltet. Überschreitet die Aussentemperatur den Wert der Frostschutzfunktion (Parameter Nr. 167, so wird der Heizkreis im Nachtbetrieb abgeschaltet.</p>
166	<p>[T5]<sub>A</sub>aus, Heizkreis-Pumpe für Heizkreis 2 Unterschreitet die Temperatur im Puffer mitte/oben (Primärregelung A) den eingestellten Wert, so wird der Heizkreis2 deaktiviert. Diese Funktion unterbindet unnötige Pumpenlaufzeiten und ermöglicht ein schnelleres Aufladen des Puffers nach einer vollständigen Entleerung.</p>
167	<p>Frostschutzfunktion für Heizkreis 2 Hier können Sie die Temperaturschwelle für die Frostschutzfunktion einstellen. Unterschreitet die Aussentemperatur den eingestellten Wert wird die Frostschutzfunktion bei ausgeschaltetem Heizkreis aktiv. Bei aktiver Frostschutzfunktion beträgt der Soll-Vorlaufwert des Heizkreises 20°C.</p>

**Einstellwerte für Heizkreis3:**

- | Nr. | Beschreibung  |
|-----|---|
| 170 | <p>Heizkurvenpunkt 1 für Heizkreis 3<br/>Hier können Sie die – bei einer Aussentemperatur von +15°C - benötigte Vorlauftemperatur für den Heizkreis 3 einstellen. Die Werte gelten für den Normal-, bzw. TAG-Betrieb. Zusammen mit dem Parameter Nr. 171 bestimmen Sie damit die Charakteristik der Heizkurve (siehe auch Zeichnung „Heizkurve“ im Anschluss an dieses Kapitel)<br/>Typische Einstellwerte für Radiatoren-Heizkreise sind ca. 40°C, für Fußboden-Heizung, bzw. Wandflächen-Heizung ca. 25°C</p>   |
| 171 | <p>Heizkurvenpunkt 2 für Heizkreis 3<br/>Hier können Sie die – bei einer Aussentemperatur von -15°C - benötigte Vorlauftemperatur für den Heizkreis 3 einstellen. Werte gelten für den Normal-, bzw. TAG-Betrieb. Zusammen mit dem Parameter Nr. 170 bestimmen Sie damit die Charakteristik der Heizkurve (siehe auch Zeichnung „Heizkurve“ im Anschluss an dieses Kapitel)<br/>Typische Einstellwerte für Radiatoren-Heizkreise sind ca. 60°C, für Fußboden-Heizung, bzw. Wandflächen-Heizung a. 35°C</p>  |
| 172 | <p>Absenkung für Heizkreis 3<br/>Durch Verstellen des Parameterwertes können Sie hier die Absenkttemperatur bei Nacht-Betrieb definieren. Die Nachttemperatur errechnet sich aus der Tagtemperatur abzüglich des Absenkwertes. (siehe auch Zeichnung „Heizkurve“ im Anschluss an dieses Kapitel)</p>  |
| 173 | <p>Hysterese Vorlauftemperatur für Heizkreis 3<br/>Über diesen Parameter können Sie den Toleranzbereich bestimmen, innerhalb dessen der Mischer die Vorlauftemperatur nicht nachregelt. Dieser Toleranzbereich ist nötig um überflüssige Mischerbewegungen zu vermeiden.<br/>Typische Einstellwerte für Radiatoren-Heizkreise sind ca. 4,0°C, für Fußboden-Heizung bzw. Wandflächen-Heizung sind ca. 2,0°C.</p>   |
| 174 | <p>Messrate für Heizkreis 3<br/>Dieser Parameter bestimmt das Regelintervall für den Mischer. Für sehr schnelle Mischer können Sie den Wert verkleinern, für sehr langsame Mischer sollten Sie den Wert vergrößern.</p>   |
| 175 | <p>Absenken / Abschalten / Abschalten oberhalb Frostschutztemperatur für Heizkreis 3<br/>Hier können Sie je nach Hauscharakteristik und den individuellen Bedürfnissen die Betriebsarten für den Nacht-Betrieb des Heizkreises einstellen.<br/>Parameter-Wert = 1.0: Während des Nacht-Betriebes wird die Vorlauftemperatur des Heizkreises um den Wert der Absenkung (Parameter Nr. 172) vermindert.<br/>Parameter-Wert = 2.0: Während des Nacht-Betriebes wird der Heizkreis vollständig abgeschaltet. (keine Frostschutzfunktion)<br/>Parameter-Wert = 3.0: Während des Nacht-Betriebes wird der Heizkreis abhängig von der Aussentemperatur abgesenkt oder abgeschaltet. Unterschreitet die Aussentemperatur den Wert der Frostschutzfunktion (Parameter Nr. 177, so wird der Heizkreis im Nachtbetrieb auf Absenkung geschaltet. Überschreitet die Aussentemperatur den Wert der Frostschutzfunktion (Parameter Nr. 177, so wird der Heizkreis im Nachtbetrieb abgeschaltet.</p> |
| 176 | <p>[T5]<sub>A</sub>aus, Heizkreis-Pumpe für Heizkreis 3<br/>Unterschreitet die Temperatur im Puffer mitte/oben (Primärregelung A) den eingestellten Wert, so wird der Heizkreis3 deaktiviert. Diese Funktion unterbindet unnötige Pumpenlaufzeiten und ermöglicht ein schnelleres Aufladen des Puffers nach einer vollständigen Entleerung.</p>   |
| 177 | <p>Frostschutzfunktion für Heizkreis 3<br/>Hier können Sie die Temperaturschwelle für die Frostschutzfunktion einstellen. Unterschreitet die Aussentemperatur den eingestellten Wert wird die Frostschutzfunktion bei ausgeschaltetem Heizkreis aktiv. Bei aktiver Frostschutzfunktion beträgt der Soll-Vorlaufwert des Heizkreises 20°C.</p>   |

## Einstellwerte für dig. Raumthermostat

Nr.	Beschreibung
181	Modus / Faktor für Heizkreis 1 0.0 = Raumthermostat1 aus, 0.1 = Dig. Eingang1 gebrückt-> Heizkreis1 aus, sonst Normalbetrieb Heizkreis1 0.2 = Dig. Eingang1 offen -> Heizkreis1 aus, sonst Normalbetrieb Heizkreis1
182	Modus / Faktor für Heizkreis 2 0.0 = Raumthermostat2 aus, 0.1 = Dig. Eingang2 gebrückt-> Heizkreis2 aus, sonst Normalbetrieb Heizkreis2 0.2 = Dig. Eingang2 offen -> Heizkreis2 aus, sonst Normalbetrieb Heizkreis2
183	Modus / Faktor für Heizkreis 3 0.0 = Raumthermostat3 aus, 0.1 = Dig. Eingang3 gebrückt-> Heizkreis3 aus, sonst Normalbetrieb Heizkreis3 0.2 = Dig. Eingang3 offen -> Heizkreis3 aus, sonst Normalbetrieb Heizkreis3

## Einstellwerte für Puffer:

Nr.	Beschreibung
190	$[T_{3A}]_{\max}$ , Puffer unten, Überschussfunktion Überschreitet die Temperatur $[T_{3A}]$ im Puffer unten (Primärregelung A) den eingestellten Wert, so werden verschiedene Überschussfunktionen aktiviert. Dies kann zum einen eine kontrollierte Wärmeabfuhr über die Heizkreise (siehe auch Parameter Nr. 191..193) sein, wie auch eine Wärmeabfuhr über die Zirkulation.
191..193	$T_{\text{soll}1/2/3}$ , Heizkreis1/2/3, Überschussfunktion Parameter Nr. 191 -> $T_{\text{soll}1}$ , Heizkreis1, Überschussfunktion Parameter Nr. 192 -> $T_{\text{soll}2}$ , Heizkreis2, Überschussfunktion Parameter Nr. 193 -> $T_{\text{soll}3}$ , Heizkreis3, Überschussfunktion  Hier können Sie die Überschussfunktion über die Heizkreise deaktivieren (Parameter-Wert=10,0° C) bzw. eine definierte Vorlauftemperatur für jeden Heizkreis einstellen. Während der Wärmeabfuhr wird die Heizkreisvorlauftemperatur auf diesen Soll-Temperaturwert geregelt, um Schäden durch die überhöhte Puffertemperatur zu vermeiden.
195	Überschussfunktion über Zirkulation(en) Bei aktiver Überschussfunktion über die Zirkulation(en) (Parameterwert=1.0 ->minimale Drehzahl der Pumpe, Parameterwert =2.0 -> maximale Drehzahl der Pumpe), ist diese während der Kühlphase unabhängig von Schaltzeiten und Temperaturwerten ständig eingeschaltet.
196	Pufferüberhöhung für Warmwasser, $\Delta T$ ( $[T_{6A}]_{\text{soll}} - T_{\text{WWsoll}}$ ) Hier können Sie die Überhöhung der Puffertemperatur Primärregelung A $[T_{6A}]$ gegenüber der Warmwassertemperatur ( $T_{10\text{soll}}$ ) definieren. Aufgrund des Temperaturverlustes über die Warmwasser-Wärmetauscher muss der Puffer auf eine höhere Bereitschaftstemperatur geladen werden.
197	Pufferüberhöhung für Heizkreise1/2/3, $\Delta T$ ( $[T_{5A}]_{\text{soll}} - T_{\text{Hksoll}}$ ) Hier können Sie die Überhöhung der Puffertemperatur Primärregelung $[T_{5A}]$ gegenüber der maximalen errechneten Solltemperatur aller Heizkreise ( $T_{\text{soll}}$ ) definieren. Zugunsten längerer Brennerlaufzeiten kann der Puffer auf eine höhere Bereitschaftstemperatur geladen werden.
198	Vorrang für Warmwasserbeladung Sie können hier einen Vorrang für die Beladung des Warmwassers einstellen (Parameterwert -> 1.0). Ist der Vorrang aktiv, werden bei Nachladung des Puffers für die Warmwasserzone die Heizkreise abgeschaltet um den Ladevorgang zu beschleunigen. Dies ist bei Kesseln mit kleiner Leistung gegenüber der Verbraucherleistung u.U. von Vorteil.

**Warmwasserbereitung / Zirkulation(en) / Solarbeladung Boiler:**

Nr. Beschreibung

**Warmwasserbereitung Frischwasserstation:**

- 210 Frischwasserstation / Boiler  
 Sie können hier die Regelcharakteristik für die Warmwasserbereitung einstellen.  
 Die Warmwasserbereitung kann über Zeitfenster gesperrt oder freigegeben werden  
 (siehe auch Parameter Nr. 330..347, sowie Parameter Nr.135)  
**Parameterwert = 0.0: Regelcharakteristik für Frischwasserstation  
 (Warmwassererwärmung über Plattenwärmetauscher)**  
 Parameterwert = 1.0: Regelcharakteristik für Boiler  
 (Warmwassererwärmung über Boiler)
- 211  $[T6_A]_{\min}$ , Warmwasserpumpe P3  
 Unterschreitet Temperatur  $[T6_A]$  den eingestellten Wert, so wird die Warmwasserbereitung  
 gesperrt, d.h. die Ladepumpe P3 wird solange abgeschaltet, bis Temperatur  $[T6_A]$  (Puffer oben,  
 Primärregelung A) den eingestellten Wert zuzüglich Hysterese wieder überschreitet.
- 212 T11ein, Warmwasserpumpe P3  
 Unterschreitet Temperatur T11 (Plattenwärmetauscher Kaltwassereintritt) den eingestellten Wert, so  
 wird die Warmwasserpumpe P3 aktiviert, um das Wasser im Plattenwärmetauscher zur erwärmen.
- 213 Hysterese zu Parameter Nr. 212  
 Überschreitet Temperatur T11 den eingestellten Wert von Parameter 212 zuzüglich des Wertes  
 von Parameter 213, so wird die Warmwasserpumpe P3 wieder ausgeschaltet.
- 214  $\Delta T / \Delta t$  Einschaltkriterium (1sek) für Frischwasserstation  
 Fällt die Temperatur T11 (Kaltwassereintritt Plattenwärmetauscher) minimal um den eingestellten  
 Wert, so wird die Warmwasserpumpe P3 für einige Sekunden aktiviert.
- 215 Regelzeit (T10/P3)  
 Mit diesem Wert wird die Zeitkonstante für die Regelung der Frischwasserstation festgelegt.
- 216 T10soll, Solltemperatur Warmwasser  
 Sie können hier die gewünschte Warmwassertemperatur an Ihre individuellen Bedürfnisse  
 anpassen.

**Warmwasserbereitung Boiler (alternativ):**

Nr. Beschreibung

- 210 Frischwasserstation / Boiler  
 Sie können hier die Regelcharakteristik für die Warmwasserbereitung<sup>1</sup> einstellen.  
 Die Warmwasserbereitung kann über Zeitfenster gesperrt oder freigegeben werden  
 (siehe auch Parameter Nr. 350..367, sowie Parameter Nr.135)  
 Parameterwert = 0.0: Regelcharakteristik für Frischwasserstation  
 (Warmwassererwärmung über Plattenwärmetauscher)  
**Parameterwert = 1.0: Regelcharakteristik für Boiler  
 (Warmwassererwärmung über Boiler)**
- 212 211  $[T6_A]_{\min}$ , Warmwasserpumpe P3  
 Unterschreitet Temperatur  $[T6_A]$  den eingestellten Wert, so wird die Warmwasserbereitung  
 gesperrt, d.h. die Ladepumpe P3 wird solange abgeschaltet, bis Temperatur  $[T6_A]$  (Puffer oben,  
 Primärregelung A) den eingestellten Wert zuzüglich Hysterese wieder überschreitet.
- 213 DTx, Einschaltdifferenz Boiler ( $[T6_A] - T10$ )

Unterschreitet die Differenz zwischen Temperatur [T6<sub>A</sub>] (Puffer oben, Primärregelung A) und der Temperatur T11 (Boiler unten) den eingestellten Wert, so wird die Boiler-Ladepumpe P3 abgeschaltet um unnötige Laufzeiten und negativen Energietransport zu vermeiden.

- 216 T11soll, Solltemperatur Warmwasser  
Hier stellen Sie die gewünschte Warmwassertemperatur im Boiler ein.
- 217 Hysterese Solltemperatur Warmwasser  
Unterschreitet T11 den Wert von Parameter Nr. 216 abzüglich des Wertes von Parameter Nr. 217, so wird die Boiler-Ladepumpe P3 eingeschaltet um das Warmwasser im Boiler zu erwärmen.

## Zirkulation(en):

### Zirkulation 1

- 230 T2ein, Zirkulations-Pumpe P6 ein  
Unterschreitet Temperatur T2 (Rücklauf Zirkulationsleitung) den eingestellten Wert, so wird die Zirkulations-Pumpe P6 aktiviert. Dies geschieht jedoch nur, wenn die Zirkulationsfunktion durch die Wochenschaltuhr freigegeben ist. (siehe auch Parameter Nr. 137 und Parameter Nr. 350..467)
- 231 Hysterese zu Parameter Nr. 230  
Überschreitet Temperatur T2 den eingestellten Wert von Parameter 230 zuzüglich des Wertes von Parameter 231, so wird die Zirkulations-Pumpe P6 wieder ausgeschaltet.

### Zirkulation 2

- 233 T3ein, Zirkulations-Pumpe P8 ein  
Unterschreitet Temperatur T3 (Rücklauf Zirkulationsleitung) den eingestellten Wert, so wird die Zirkulations-Pumpe P8 aktiviert. Dies geschieht jedoch nur, wenn die Zirkulationsfunktion durch die Wochenschaltuhr freigegeben ist. (siehe auch Parameter Nr. 137 und Parameter Nr. 370..487)
- 234 Hysterese zu Parameter Nr. 233  
Überschreitet Temperatur T3 den eingestellten Wert von Parameter 230 zuzüglich des Wertes von Parameter 233, so wird die Zirkulations-Pumpe P8 wieder ausgeschaltet.

### Zirkulation 3

- 236 T4ein, Zirkulations-Pumpe P10 ein  
Unterschreitet Temperatur T4 (Rücklauf Zirkulationsleitung) den eingestellten Wert, so wird die Zirkulations-Pumpe P10 aktiviert. Dies geschieht jedoch nur, wenn die Zirkulationsfunktion durch die Wochenschaltuhr freigegeben ist. (siehe auch Parameter Nr. 137 und Parameter Nr. 390..407)
- 237 Hysterese zu Parameter Nr. 236  
Überschreitet Temperatur T4 den eingestellten Wert von Parameter 230 zuzüglich des Wertes von Parameter 236, so wird die Zirkulations-Pumpe P10 wieder ausgeschaltet.

**Solarbeladung Boiler (optional):**

Nr.	Beschreibung
250	DTx, Einschalt Differenz (T1-T10) Überschreitet die Differenz zwischen Temperatur T1 (Kollektor) und Temperatur T10 (Boiler unten) den eingestellten Wert, so wird die Kollektorkreispumpe P1 aktiviert. Diese läuft solange, bis die Temperaturdifferenz den Wert von Parameter Nr. 251 unterschreitet.
251	DTx, Ausschalt Differenz (T1-T10) Unterschreitet die Differenz zwischen Temperatur T1 (Kollektor) und Temperatur T10 (Boiler unten) den eingestellten Wert, so wird die Kollektorkreispumpe P1 ausgeschaltet.
252	T10max, maximale Beladetemperatur Boiler Überschreitet Temperatur T10 (Boiler unten) den eingestellten Wert, so wird die Kollektorkreispumpe P1 ausgeschaltet um Schäden am Boiler zu vermeiden.
253	T1max, maximale Temperatur Kollektor Überschreitet Temperatur T1 (Kollektor) den eingestellten Wert, so wird die Kollektorkreispumpe ausgeschaltet um Schäden am System zu vermeiden.



## Wochenprogramme

### Wochenprogramme für Heizkreis1/2/3, Warmwasserbereitung, Zirkulation(en):

Weitere Informationen finden Sie in „Beispiele für Zeiteinstellungen“ im Anschluss an dieses Kapitel

Nr. Beschreibung

270..287 Wochenprogramm Heizkreis1 für Absenkung bzw. Abschaltung  
Hier können Sie Ihre individuellen Zeiten für den Heizkreisbetrieb programmieren:

Beginn x = Beginn des Normal-, bzw. TAG-Betriebes

Ende x = Ende des Normal-, bzw. TAG-Betriebes

In den Zeiten ausserhalb des Normal-/bzw. TAG-Betriebes ist der Heizkreis, je nach Einstellung, abgesenkt, bzw. abgeschaltet.

Die Zeitfenster werden vom Regler nacheinander ausgewertet und müssen für eine korrekte Funktion dem entsprechend programmiert werden.

richtig: z.B. Beginn 1=5:00, Ende1=10:00, Beginn2=15:00, Ende2=23:00

->Normalbetrieb zwischen 5:00 Uhr und 10:00 Uhr,

sowie zwischen 15:00 Uhr und 23:00 Uhr,

-> Absenkung zwischen 23:00 und 5:00 Uhr sowie zwischen 10:00 und 15:00 Uhr

Sonderfälle:

- keine Absenkung/Abschaltung: Beginn1 = 0:00 Uhr, Ende1 = 23:50 Uhr

- Absenkung / Abschaltung während des gesamten Tages: Beginn1 = 0:00 Uhr, Ende1 = 0:00 Uhr

290..307 Wochenprogramm Heizkreis2 für Absenkung bzw. Abschaltung  
Hier können Sie Ihre individuellen Zeiten für den Heizkreisbetrieb programmieren:

Beginn x = Beginn des Normal-, bzw. TAG-Betriebes

Ende x = Ende des Normal-, bzw. TAG-Betriebes

In den Zeiten ausserhalb des Normal-/bzw. TAG-Betriebes ist der Heizkreis, je nach Einstellung, abgesenkt, bzw. abgeschaltet.

Die Zeitfenster werden vom Regler nacheinander ausgewertet und müssen für eine korrekte Funktion dem entsprechend programmiert werden.

richtig: z.B. Beginn 1=5:00, Ende1=10:00, Beginn2=15:00, Ende2=23:00

->Normalbetrieb zwischen 5:00 Uhr und 10:00 Uhr,

sowie zwischen 15:00 Uhr und 23:00 Uhr,

-> Absenkung zwischen 23:00 und 5:00 Uhr sowie zwischen 10:00 und 15:00 Uhr

Sonderfälle:

- keine Absenkung/Abschaltung: Beginn1 = 0:00 Uhr, Ende1 = 23:50 Uhr

- Absenkung / Abschaltung während des gesamten Tages: Beginn1 = 0:00 Uhr, Ende1 = 0:00 Uhr

310..327 Wochenprogramm Heizkreis3 für Absenkung bzw. Abschaltung  
Hier können Sie Ihre individuellen Zeiten für den Heizkreisbetrieb programmieren:

Beginn x = Beginn des Normal-, bzw. TAG-Betriebes

Ende x = Ende des Normal-, bzw. TAG-Betriebes

In den Zeiten ausserhalb des Normal-/bzw. TAG-Betriebes ist der Heizkreis, je nach Einstellung, abgesenkt, bzw. abgeschaltet.

Die Zeitfenster werden vom Regler nacheinander ausgewertet und müssen für eine korrekte Funktion dem entsprechend programmiert werden.

richtig: z.B. Beginn 1=5:00, Ende1=10:00, Beginn2=15:00, Ende2=23:00

->Normalbetrieb zwischen 5:00 Uhr und 10:00 Uhr,

sowie zwischen 15:00 Uhr und 23:00 Uhr,

-> Absenkung zwischen 23:00 und 5:00 Uhr sowie zwischen 10:00 und 15:00 Uhr

Sonderfälle:

- keine Absenkung/Abschaltung: Beginn1 = 0:00 Uhr, Ende1 = 23:50 Uhr

- Absenkung / Abschaltung während des gesamten Tages: Beginn1 = 0:00 Uhr, Ende1 = 0:00 Uhr

- 330..347 Wochenprogramm für Warmwasserbereitung (Frischwasserstation, alternativ Boiler)  
Hier können Sie Ihre individuellen Freigabezeiten für Ihren Wochenverlauf programmieren.  
Das gesamte Wochenprogramm kann durch den Parameter Nr. 135 (Zeitsteuerung Warmwasser) aktiviert oder deaktiviert werden  
Beginn x = Beginn der Freigabe  
Ende x = Ende der Freigabe  
Befindet sich die Systemzeit ausserhalb der Freigabezeiten, so ist die jeweilige Funktion gesperrt.  
Die Zeitfenster werden vom hintereinander ausgewertet und müssen für eine korrekte Funktion dem entsprechend programmiert werden.  
richtig: z.B. Beginn 1= 5:00 Uhr, Ende1 = 10:00 Uhr, Beginn2 = 15:00 Uhr, Ende2 = 22:00 Uhr  
-> Freigabe zwischen 5:00 und 10:00 Uhr sowie zwischen 15:00 und 22:00 Uhr  
Sonderfälle:  
- keine Freigabe: Beginn1= 00 Uhr, Ende1 = 0:00 Uhr  
- Freigabe während des gesamten Tages: Beginn1 = 0:00 Uhr, Ende1 = 23:50 Uhr
- 350..367 Wochenprogramm für Zirkulation1  
Hier können Sie Ihre individuellen Freigabezeiten für Ihren Wochenverlauf programmieren.  
Das gesamte Wochenprogramm kann durch den Parameter Nr. 137 (Zeitsteuerung Zirkulation(en)) aktiviert oder deaktiviert werden.  
Beginn x = Beginn der Freigabe  
Ende x = Ende der Freigabe  
Befindet sich die Systemzeit ausserhalb der Freigabezeiten, so ist die jeweilige Funktion gesperrt.  
Die Zeitfenster werden vom Regler hintereinander ausgewertet und müssen für eine korrekte Funktion dem entsprechend programmiert werden.  
richtig: z.B. Beginn 1= 5:00 Uhr, Ende1 = 10:00 Uhr, Beginn2 = 15:00 Uhr, Ende2 = 22:00 Uhr  
-> Freigabe zwischen 5:00 und 10:00 Uhr sowie zwischen 15:00 und 22:00 Uhr  
Sonderfälle:  
- keine Freigabe: Beginn1= 00 Uhr, Ende1 = 0:00 Uhr  
- Freigabe während des gesamten Tages: Beginn1 = 0:00 Uhr, Ende1 = 23:50 Uhr
- 370..387 Wochenprogramm für Zirkulation2  
Hier können Sie Ihre individuellen Freigabezeiten für Ihren Wochenverlauf programmieren.  
Das gesamte Wochenprogramm kann durch den Parameter Nr. 137 (Zeitsteuerung Zirkulation(en)) aktiviert oder deaktiviert werden.  
Beginn x = Beginn der Freigabe  
Ende x = Ende der Freigabe  
Befindet sich die Systemzeit ausserhalb der Freigabezeiten, so ist die jeweilige Funktion gesperrt.  
Die Zeitfenster werden vom Regler hintereinander ausgewertet und müssen für eine korrekte Funktion dem entsprechend programmiert werden.  
richtig: z.B. Beginn 1= 5:00 Uhr, Ende1 = 10:00 Uhr, Beginn2 = 15:00 Uhr, Ende2 = 22:00 Uhr  
-> Freigabe zwischen 5:00 und 10:00 Uhr sowie zwischen 15:00 und 22:00 Uhr  
Sonderfälle:  
- keine Freigabe: Beginn1= 00 Uhr, Ende1 = 0:00 Uhr  
- Freigabe während des gesamten Tages: Beginn1 = 0:00 Uhr, Ende1 = 23:50 Uhr
- 390..407 Wochenprogramm für Zirkulation3  
Hier können Sie Ihre individuellen Freigabezeiten für Ihren Wochenverlauf programmieren.  
Das gesamte Wochenprogramm kann durch den Parameter Nr. 137 (Zeitsteuerung Zirkulation(en)) aktiviert oder deaktiviert werden.  
Beginn x = Beginn der Freigabe  
Ende x = Ende der Freigabe  
Befindet sich die Systemzeit ausserhalb der Freigabezeiten, so ist die jeweilige Funktion gesperrt.  
Die Zeitfenster werden vom Regler hintereinander ausgewertet und müssen für eine korrekte Funktion dem entsprechend programmiert werden.  
richtig: z.B. Beginn 1= 5:00 Uhr, Ende1 = 10:00 Uhr, Beginn2 = 15:00 Uhr, Ende2 = 22:00 Uhr  
-> Freigabe zwischen 5:00 und 10:00 Uhr sowie zwischen 15:00 und 22:00 Uhr  
Sonderfälle:  
- keine Freigabe: Beginn1= 00 Uhr, Ende1 = 0:00 Uhr  
- Freigabe während des gesamten Tages: Beginn1 = 0:00 Uhr, Ende1 = 23:50 Uhr

**Energieertragsmessung:**

- | Nr. | Beschreibung  |
|-----|---|
| 460 | <p>Volumenanteil Frostschutz<br/>Der Volumenanteil von Frostschutz im Solarkreislauf beeinflusst die Messergebnisse bei der Ermittlung der Wärmemenge. Deshalb ist nach Befüllen des Solarkreislaufes mit Wasser-Frostschutzgemisch der Volumenanteil des Frostschutzkonzentrates in Prozentanteilen von 100 einzugeben:<br/>z.B. 2 Teile Frostschutzkonzentrat, 3 Teile Wasser =&gt; <math>2/5 = 40\%</math> Volumenanteil Frostschutz<br/>z.B. reines Wasser =&gt; 0% Volumenanteil Frostschutz</p> |
| 461 | <p>Frostschutzart<br/>Hier können Sie die Art des Frostschutzmittels angeben. Das heute am meisten verwendete Frostschutzmittel ist TYFOCUR, Nr. 3.0.</p>   |

**Sonstige Systemparameter:**

- | Nr. | Beschreibung  |
|-----|---|
| 476 | <p>Funkuhr inaktiv / aktiv<br/>Sie können mit der Einstellung des Parameterwertes auf Null die Funkuhr deaktivieren. Dies kann bei Tests bzw. bei großen Störeinstrahlungen u. U. von Vorteil sein. Die Standardeinstellung beträgt 1.0, d.h. die Funkuhr ist aktiv.</p>  |
| 477 | <p>Reset Parameter auf Werkseinstellung<br/>Sie können durch Verstellen des Parameterwertes auf 1.0 die gesamten Parameter auf Ihre Grundeinstellung (Werte sind in Klammern angegeben) zurücksetzen. Der Parameter Nr. 477 stellt sich automatisch auf den Wert 0.0 zurück.</p>  |
| 478 | <p>Raster für Aufzeichnung Datensatz<br/>Sie können mit der Einstellung der Rasterweite die Aufzeichnungsdauer für den internen Datenspeicher verändern. Der Standardwert bewirkt eine Aufzeichnungsdauer von 24 Stunden<br/><i>Nach Stromausfall, bei Ausschalten des Reglers, oder bei Veränderung des Raster-Wertes wird der interne Datenspeicher gelöscht</i></p>  |
| 488 | <p>Geräte-Adresse<br/>(nur bei Verbindung mehrerer Systemregelungen ÖKOTemp4000 über pBus relevant!)<br/>Hier können Sie die Geräte-Adresse für die jeweilige Systemregelung ÖKOTemp4000 einstellen. Nur eine korrekte Geräte-Adresse gewährleistet einen einwandfreien Datenaustausch zwischen den Regelungen und damit die korrekten Regelungsfunktionen.<br/><i>ÖKOTemp4000 Primärregelung A: Geräte-Adresse = 1<br/>ÖKOTemp4000 Sekundärregelung B: Geräte-Adresse = 91<br/>ÖKOTemp4000 Sekundärregelung C: Geräte-Adresse = 92<br/>ÖKOTemp4000 Sekundärregelung D: Geräte-Adresse = 93</i></p> |

**Drehzahlregelung Ausgänge:**

Nr. Beschreibung

492..506 minimale Drehzahl A2...A16  
 Parameter Nr. 492 -> minimale Drehzahl A2  
 ...  
 Parameter Nr. 506 -> minimale Drehzahl A16

Sie können hier die minimale Drehzahl des jeweiligen Ausgangsmodul bestimmen.  
 Diese Funktion ist jedoch nur bei bestimmten, drehzahlgeregelten Ausgängen relevant.

512..526 maximale Drehzahl A2..A16  
 Parameter Nr. 512 -> maximale Drehzahl A2  
 ...  
 Parameter Nr. 526 -> maximale Drehzahl A16

Sie können hier die maximale Drehzahl des jeweiligen Ausgangsmodul bestimmen.  
 Diese Funktion ist jedoch nur bei bestimmten, drehzahlgeregelten Ausgängen relevant.

532..546 Hub / Drehzahlbereich A2..A16  
 Parameter Nr. 532 -> Hub / Drehzahlbereich A2  
 ...  
 Parameter Nr. 546 -> Hub / Drehzahlbereich A16

Sie können hier die Temperaturspanne einstellen, innerhalb der sich die Drehzahl von der minimalen zur maximalen Drehzahl verändert.

**Sonstige Systemparameter:**

Nr. Beschreibung

549 Service-Programm für Ausgänge  
 Dieser Parameter dient zur Einregulierung der minimalen und maximalen Durchflüsse.

Ausgang Nr. x mit minimaler Drehzahl ansteuern -> Parameter Nr. 549 = x  
 Ausgang Nr. x mit maximaler Drehzahl ansteuern -> Parameter Nr. 549 = x+20

Beispiele:

Ausgang Nr. 2 (Kesselkreispumpe) mit minimaler Drehzahl ansteuern -> P549 = 2  
 Ausgang Nr. 8 (Pufferladung Solar) mit maximaler Drehzahl ansteuern -> P549 = 28

Nr. Beschreibung

550 Ebenen-CODE  
 Einstellung für die Freischaltung der Editierfunktionen für bestimmte Parameter  
 Einstellwert 0 = Benutzer-Ebene  
 Einstellwert 1 = Fachmann-Ebene  
 Einstellwert 2 = Systembetreuer-Ebene  
 Einstellwert 3 = Hersteller-Ebene

## 2.3 Beispiel für Zeiteinstellungen:

### Für Heizkreise, Warmwasserbereitung, Zirkulation, Kesselanforderung:

z.B. Normalbetrieb von 10:00 Uhr bis 16:00 Uhr,  
Absenkung/Abschaltung bzw. Funktion gesperrt von 16:00 – 10:00 Uhr

Parameter-Einstellung: Beginn 1 = 10:00 Uhr, Ende 1 = 16:00 Uhr  
Beginn 2 = 00:00 Uhr, Ende 2 = 00:00 Uhr

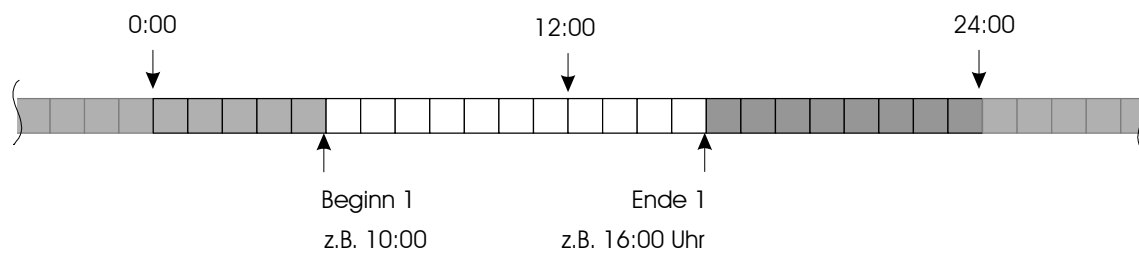

z.B. Normalbetrieb von 5:00 Uhr bis 14:00 Uhr, bzw. von 18:00 Uhr bis 23:00 Uhr  
Absenkung/Abschaltung bzw. Funktion gesperrt von 23:00 – 5:00 Uhr bzw. von 14:00 – 18:00 Uhr

Parameter-Einstellung: Beginn 1 = 5:00 Uhr, Ende 1 = 14:00 Uhr  
Beginn 2 = 18:00 Uhr, Ende 2 = 23:00 Uhr

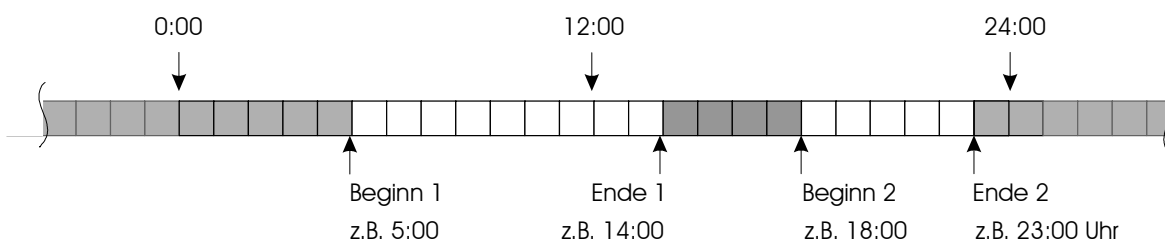

#### Legende:

- Heizkreise: "NACHT" (Absenk-/Abschaltbetrieb)  
Warmwasserbereitung, Zirkulation, Kesselanforderung etc: Funktion gesperrt
- Heizkreise: "TAG" (Normalbetrieb)  
Warmwasserbereitung, Zirkulation, Kesselanforderung etc: Funktion möglich, bzw. aktiv

- z.B. Normalbetrieb von 0:00 Uhr bis 24:00 Uhr,  
keine Absenkung/Abschaltung bzw. keine Sperrung der Funktion

Parameter-Einstellung: Beginn 1 = 00:00 Uhr, Ende 1 = 23:50 Uhr  
Beginn 2 = 00:00 Uhr, Ende 2 = 00:00 Uhr

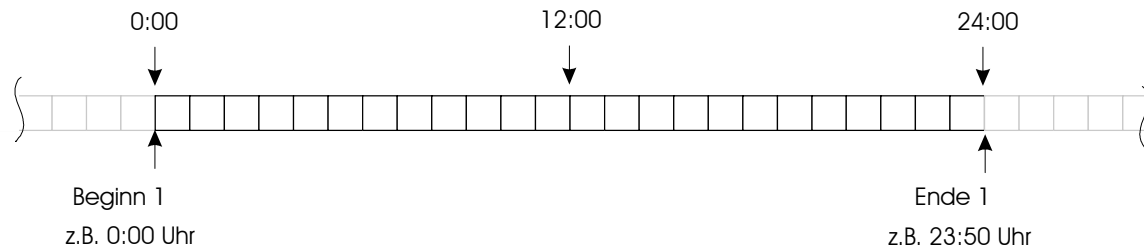

- z.B. kein Normalbetrieb  
Absenkung/Abschaltung bzw. Funktion gesperrt von 0:00 – 24:00 Uhr

Parameter-Einstellung: Beginn 1 = 00:00 Uhr, Ende 1 = 00:00 Uhr  
Beginn 2 = 00:00 Uhr, Ende 2 = 00:00 Uhr

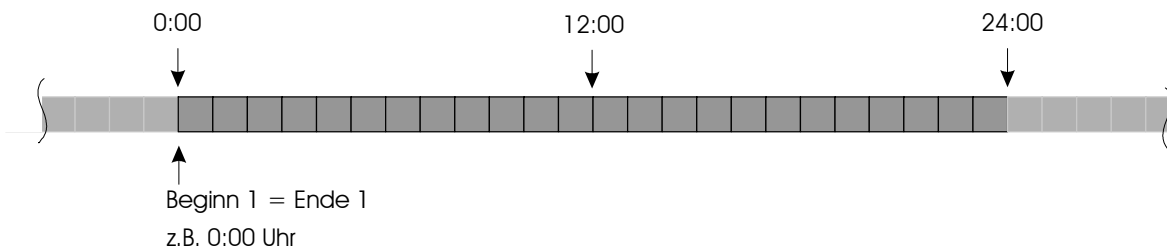

#### Legende:

- Heizkreise: "NACHT" (Absenk-/Abschaltbetrieb)  
Warmwasserbereitung, Zirkulation, Kesselanforderung etc: Funktion gesperrt
- Heizkreise: "TAG" (Normalbetrieb)  
Warmwasserbereitung, Zirkulation, Kesselanforderung etc: Funktion möglich, bzw. aktiv

## 2.4 Beispiel für Heizkurve:

Dargestellte Einstellwerte, z.B. für Heizkreis 1, z.B. Radiator-Heizung:

Parameter „Heizkurvenpunkt1“: 40°C  
Parameter „Heizkurvenpunkt2“: 60°C  
Parameter „Absenkung“: 10°C

### Heizkurve

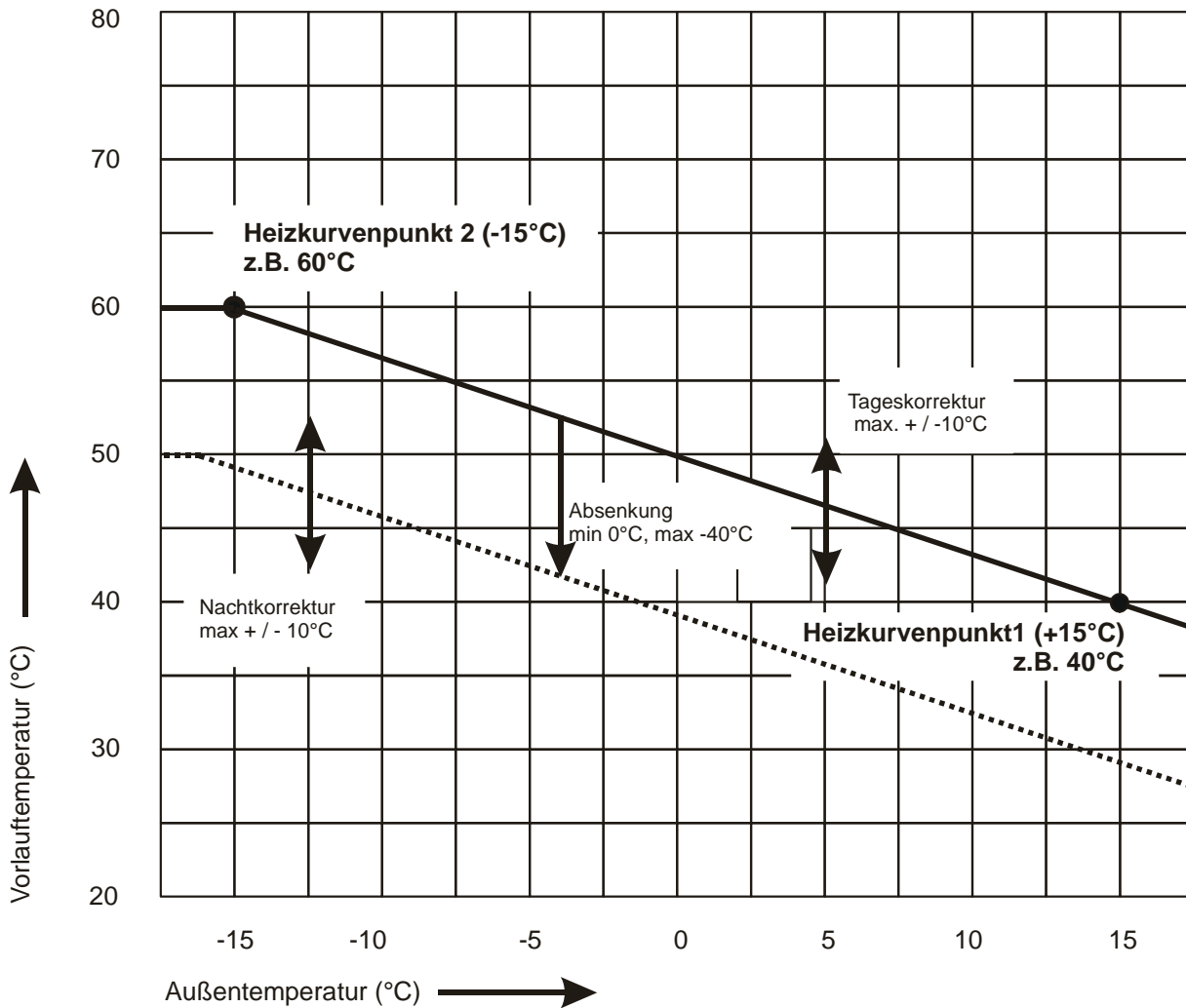

## 2.5 Statusmeldungen

Meldungen mit Nummern kleiner 900 -> Normale Statusmeldungen

Meldungen mit Nummern gleich oder größer 900 -> Fehlermeldungen

### Parameter Nr. 40, Statusmeldung Solar

0000 Solarbeladung aus  
0010 .. 0199 Solarbeladung an  
0200 max. Beladetemperatur erreicht  
0201 max. Kollektortemperatur erreicht

0900 *Solar-Fühler defekt*  
0901 *Boiler-Fühler (unten) defekt*

### Parameter Nr. 42, Statusmeldung Warmwasserbereitung (Frischwasserstation)

0000 Frischwasserstation aus  
0xx0 Zeit ausserhalb Zeitfenster, Frischwasserstation aus  
0x1x Kaltwassertemperatur zu hoch, Frischwasserstation aus  
0x5x Puffertemperatur zu niedrig, Frischwasserstation aus  
0x5x .. 0x9x Frischwasserstation an, Regelung aktiv  
01xx Frischwasserstation an, Anforderung durch Zirkulationsfunktion

0900 *Warmwasser-Fühler defekt*  
0901 *Kaltwasser-Fühler defekt*  
0902 *Puffer-Fühler (oben) defekt*

### alternativ Statusmeldung Warmwasserbereitung (Boiler)

0000 Boilerladung aus  
0xx0 Zeit ausserhalb Zeitfenster, Boilerladung aus  
0x1x Boiler warm genug, Boilerladung aus  
0x2x Temperaturdifferenz zwischen Puffer und Boiler zu klein, Boilerladung aus  
0x3x Puffertemperatur für Boilerladung zu klein, Boilerladung aus  
0x5x Boilerladung an

0900/901 *Boiler-Fühler (oben) defekt*  
0902 *Puffer-Fühler (oben) defekt*



**Parameter Nr. 43 / 44 / 45, Statusmeldung Zirkulation1 / 2 / 3**

0000	Zirkulation aus
0xx0	Zeit ausserhalb Zeitfenster, Zirkulation aus
0x1x	Zirkulationstemperatur warm genug, Zirkulation aus
0x2x	Zirkulationstemperatur zu kalt, Zirkulation an
0900	Zirkulations-Fühler defekt

**Parameter Nr. 46 / 47 / 48, Statusmeldung Heizkreis 1 / 2 / 3**

0000	Heizkreis aus, inaktiv
x10x	Heizkreis abgeschaltet
x11x	Heizkreis abgeschaltet über Sommer/Winterschaltung
x12x	Heizkreis abgeschaltet wegen zu niedriger Puffertemperatur
x13x	Heizkreis abgeschaltet wegen Warmwasservorrang
x20x	Heizkreis NACHT-Betrieb, normal
x21x	Heizkreis NACHT-Betrieb, Abschaltmodus
x22x	Heizkreis NACHT-Betrieb, Absenkmodus
x26x	Heizkreis NACHT-Betrieb, Abschaltmodus über Party-Schaltung
x27x	Heizkreis NACHT-Betrieb, Absenkmodus über Party-Schaltung
x30x	Heizkreis TAG-Betrieb, normal
x35x	Heizkreis TAG-Betrieb, Party-Schaltung
x41x	Begrenzung Vorlauf auf Maximalwert
x45x	Überschussregelung
x49x	Frostschutzbetrieb
0900	<i>Aussen-Fühler defekt</i>
0901	<i>Vorlauf-Fühler-Fühler Heizkreis defekt</i>
0902	<i>Puffer-Fühler (mitte/oben) defekt</i>
0980	<i>Falsche Einstellung der Heizkurvenpunkte</i>

**Parameter Nr. 49, Statusmeldung Energieertragsmessung**

0010	OK, positiver Energiefluss
0100	OK, kein Energiefluss, Differenztemperatur = 0
0110	OK, kein Energiefluss, Durchfluss = 0
0200	negativer Energiefluss, Differenztemperatur negativ
0900	<i>Vorlauf-Fühler defekt, Leitungsbruch</i>
0901	<i>Vorlauf-Fühler defekt, Kurzschluss</i>
0902	<i>Rücklauf-Fühler defekt, Leitungsbruch</i>
0903	<i>Rücklauf-Fühler defekt, Kurzschluss</i>

## 2. Parameterbelegung

### 2.6 Einstellhinweise / Fehleranalyse / Fehlerbehebung

#### 2.6.1 Warmwasserbereitung:

##### **Einstellung für Warmwasserbereitung / Frischwasserstation:**

(siehe auch Parameter-Voreinstellung, Par. Nr. 210..216)

(Voreinstellung)

- |  |                       |       |
|--|-----------------------|-------|
| -Regelcharakteristik auf Frischwasserstation einstellen      | -> Par. Nr. 210       | = 0.0 |
| -gewünschte Warmwasser-Temperatur einstellen                 | -> Par. Nr. 216       |       |
| -Wochenprogramm einstellen                                   | -> Par. Nr. 330 – 347 |       |
| -Zeitsteuerung Warmwasserbereitung aktivieren / deaktivieren | -> Par. Nr. 135       |       |
| -Vorrang für Warmwassernachladung einstellen                 | -> Par. Nr. 198       |       |

##### alternativ

##### **Einstellung für Warmwasserbereitung / Boiler:**

(siehe auch Parameter-Voreinstellung, Par. Nr. 210..217)

- |  |                       |       |
|--|-----------------------|-------|
| -Regelcharakteristik auf Boiler einstellen                   | -> Par. Nr. 210       | = 1.0 |
| -gewünschte Warmwasser-Temperatur einstellen                 | -> Par. Nr. 216       |       |
| -gewünschte Hysterese für Warmwassertemperatur einstellen    | -> Par. Nr. 217       |       |
| -Wochenprogramm einstellen                                   | -> Par. Nr. 330 – 347 |       |
| -Zeitsteuerung Warmwasserbereitung aktivieren / deaktivieren | -> Par. Nr. 135       |       |
| -Vorrang für Warmwassernachladung einstellen                 | -> Par. Nr. 198       |       |

**Was tun, wenn die Warmwasserbereitung nicht funktioniert:**

(bei Frischwasserstation)

- Gewünschte Soll-Warmwassertemperatur überprüfen -> Par. Nr. 216 (z.B. auf 48°C)
- Regelcharakteristik überprüfen -> Par. Nr. 210 auf 0.0
- Uhrzeit überprüfen, Zeit im Zeitfenster?, Zeitfenster aktiv? -> Par. Nr. 000, 135, 330..347
- Puffertemperaturen überprüfen, [T6<sub>A</sub>] zu niedrig -> [T6<sub>A</sub>] < Par. Nr. 211? Ja -> Puffer nachheizen (lassen)
- Gemessene Temperaturen auf reale Werte überprüfen -> Fühleranbringung, Fühlerbefestigung, Verdrahtung korrekt ?
- Handschalte für Pumpe P3 auf Automatik ? -> Handschalte auf Automatik stellen
- Läuft beim Zapfvorgang Pumpe P3 auf Automatik? -> Kontroll-LED überprüfen, Pumpengeräusch überprüfen, Verdrahtung überprüfen

(bei Boiler)

- Gewünschte Soll-Warmwassertemperatur überprüfen -> Par. Nr. 216 (z.B. auf 48°C)
- Regelcharakteristik überprüfen -> Par. Nr. 210 auf 1.0
- Uhrzeit überprüfen, Zeit im Zeitfenster?, Zeitfenster aktiv? -> Par. Nr. 000, 135, 330..347
- Puffertemperaturen überprüfen, T6 zu niedrig -> [T6<sub>A</sub>] < Par. Nr. 211? Ja -> Puffer nachheizen (lassen)
- Gemessene Temperaturen auf reale Werte überprüfen -> Fühleranbringung, Fühlerbefestigung, Verdrahtung korrekt ?
- Handschalte für Pumpe P3 auf Automatik ? -> Handschalte auf Automatik stellen
- Läuft bei Boilernachladung Pumpe P3 auf Automatik? -> Kontroll-LED überprüfen, Pumpengeräusch überprüfen, Verdrahtung überprüfen

Weitere Hinweise finden Sie im Kapitel: Temperaturfühler, Leistungs-/Schaltausgänge überprüfen

## 2.6.2 Zirkulation(en) 1 / 2 / 3:

### Einstellung für Zirkulation :

(siehe auch Parameter-Voreinstellung, Par. Nr. 104, 122-125, 137, 230..231 / 233..234 / 236..237, 350..367, 370..387, 390..407)

- |   |  |
|---|--|
| -Min. Zirkulationstemperatur einstellen | -> Par. Nr. 230 / 233 / 236              |
| -Hysterese einstellen                   | -> Par. Nr. 231 / 234 / 237              |
| -Wochenprogramm einstellen              | -> Par. Nr. 350..367, 370..387, 390..407 |
| -Zeitsteuerung einstellen               | -> Par. Nr. 137                          |
| -Überschussfunktion einstellen          | -> Par. Nr. 195                          |

### Was tun, wenn der Zirkulation(en) nicht funktioniert ?

- |   |   |
|---|---|
| -Zirkulationstemperatur T2 / T3 / T4 überprüfen                 |   |
| -Uhrzeit überprüfen, Zeit im Zeitfenster?, Zeitsteuerung aktiv? | -> Par. Nr. 000, 137, 350..367, 370..387, 390..407                            |
| -Urlaubsprogramm (WW / Zirk) aktiv ?                            | -> Par. Nr. 104   |
| -Gemessene Temperaturen auf reale Werte überprüfen              | -> Fühleranbringung, Fühlerbefestigung, Verdrahtung korrekt ?                 |
| -Handschalter für Pumpe P6 / P8 / P10 auf Automatik ?           | -> Handschalter auf Automatik stellen   |
| -Läuft P6 / P8 / P10 auf Automatik ?                            | -> Kontroll-LED überprüfen, Pumpengeräusch überprüfen, Verdrahtung überprüfen |

## 2.6.3 Solarkreis:

### Einstellung für Solarkreis:

(siehe auch Parameter-Voreinstellung, Par. Nr. 250..253)

- |  |                 |
|--|-----------------|
| -Einschalt-DT (=Temperaturdifferenz) einstellen                      | -> Par. Nr. 250 |
| -Ausschalt-DT einstellen (muss immer kleiner als Einschalt-DT sein!) | -> Par. Nr. 251 |
| -Max. Beladetemperatur Boiler einstellen                             | -> Par. Nr. 252 |
| -Max. Kollektortemperatur einstellen                                 | -> Par. Nr. 253 |

### Was tun, wenn die Boilerladung Solar nicht funktioniert:

- |   |   |
|---|---|
| -Gemessene Temperaturen auf reale Werte überprüfen        | -> Fühleranbringung, Fühlerbefestigung, Verdrahtung korrekt ?                 |
| -Handschalter für Pumpe P4 auf Automatik ?                | -> Handschalter auf Automatik stellen   |
| -Läuft bei erfüllten Einschaltkriterien P4 auf Automatik? | -> Kontroll-LED überprüfen, Pumpengeräusch überprüfen, Verdrahtung überprüfen |

Weitere Hinweise finden Sie im Kapitel: Temperaturfühler, Leistungs-/Schaltausgänge überprüfen

## 2.6.4 Heizkreise 1 / 2 / 3:

(Heizkreis 2 und 3 optional)

Je nach Ausbaustufe sind maximal drei elektrisch gemischte, außentemperaturgeführte Heizkreise möglich.  
Die Beschreibung, bzw. die Parameterzahlen beziehen sich auf den Heizkreis 1 / 2 / 3

### Einstellung für Heizkreis1 / 2 / 3 :

(siehe auch Parameter-Voreinstellung für HK1, Par. Nr. 81, 86, 91, 96, 101, 110..113, 150..157, 270..287)

(siehe auch Parameter-Voreinstellung für HK2, Par. Nr. 82, 87, 92, 97, 102, 114..117, 160..167, 290..307)

(siehe auch Parameter-Voreinstellung für HK3, Par. Nr. 83, 88, 93, 98, 103, 118..121, 170..177, 310..327)

- Sommer-/Winterschaltung auf gewünschten Schwellwert stellen -> Par. Nr. 81 / 82 / 83
- Heizkurve einstellen -> Par. Nr. 150..152 / 160..167 / 170..187 (siehe Bild)
- Absenk-/Abschaltcharakteristik einstellen -> Par. Nr. 155 / 165 / 175
- Frostschutzfunktion einstellen -> Par. Nr. 157 / 167 / 177
- Überschussfunktion über Heizkreis aktivieren/deaktivieren -> Par. Nr. 191 / 192 / 193
- Wochenprogramm einstellen -> Par. Nr. 270..287 / 290..307 / 310..327 (siehe Bild)

### Was tun, wenn der Heizkreis nicht funktioniert ?

- Einstellung Sommer-/Winterschaltung überprüfen -> Par. Nr. 81 / 82 / 83
- Einstellung Partyschaltung überprüfen -> Par. Nr. 86 / 87 / 88
- Uhrzeit überprüfen, Zeit im Zeitfenster?, Abs./Abschaltung aktiv? -> Par. Nr. 000, 155, 270..287 / 000, 165, 290..307 / 000, 175, 310..327
- Einstellungen Urlaubsprogramm überprüfen -> Par. Nr. 101, 110..113 / 102, 114..117 / 103, 118..121
- Vom Regler errechnete Solltemperatur überprüfen -> Par. Nr. 31 / 32 / 33: 0.0=Heizkreis aus, 20.0=Frostschutz, > 20.0=Normalbetrieb
- Puffertemperatur T5 überprüfen -> T5 < Par. Nr. 156 / 166 / 176, Ja? -> Puffer hochheizen (lassen)
- Vorrang für Brauchwassernachladung überprüfen -> Par. Nr. 198 = 1.0, Ja? -> Heizkreise bleiben inaktiv bis Pufferbereich oben geladen
- Gemessene Temperaturen auf reale Werte überprüfen -> Fühleranbringung, Fühlerbefestigung, Verdrahtung korrekt ?
- Stehen Handschalter für Pumpe P5 / P7 / P9 und Mischer1 / 2 / 3 auf Automatik ? -> Handschalter auf Automatik stellen
- Laufen P5 / P7 / P9 und Mischer1 / 2 / 3 auf / zu auf Automatik ? -> Kontroll-LED überprüfen, Pumpengeräusch überprüfen, Verdrahtung überprüfen

Weitere Hinweise finden Sie im Kapitel: Temperaturfühler, Leistungs-/Schaltausgänge überprüfen

### 2.6.5 Puffermanagement:

#### Einstellung für Puffer (beziehen sich auf den Puffer bei Primärregelung A):

(siehe auch Parameter-Voreinstellung, Par. Nr. 190..198)

- Überschussfunktionen (Zirkulation(en), Heizkreise 1/2/3) einstellen -> Par. Nr. 190 .. 195
- Pufferüberhöhung für Bevorratung Warmwasser-/ Heizkreise -> Par. Nr. 196, 197
- Vorrang für Warmwassernachladung einstellen -> Par. Nr. 198

Weitere Hinweise finden Sie im Kapitel: Temperaturfühler, Leistungs-/Schaltausgänge überprüfen

### 2.6.6 Energieertragsmessung (EEM):

#### Einstellung für EEM:

(siehe auch Parameter-Voreinstellung, Par. Nr. 470, 471)

- Volumenanteil Frostschutz, Frostschutzart einstellen -> Par. Nr. 470, 471

#### Was tun, wenn die Energieertragsmessung (EEM) nicht funktioniert:

- Volumenmeßteil im Rücklauf der Solarleitung („kalte“ Leitung) ? -> Einbau Volumenmeßteil korregieren
- Volumenmeßteil in Flussrichtung eingebaut (Pfeil -> Kollektor) ? -> Einbau Volumenmeßteil korregieren
- Gemessene Temperaturen auf reale Werte überprüfen -> Fühleranbringung, Fühlerbefestigung, Verdrahtung korrekt ?
- Durchfluss bei aktiver Pumpe > 0 Liter/min -> Par. Nr. 23
- Differenztemperatur > 0°C -> Par. Nr. 22
- Aktualisierung der Werte abwarten -> alle 20 Sekunden !

### 2.6.7 Temperaturfühler überprüfen:

- Gemessene Temperaturen auf reale Werte überprüfen
  - Fühleranbringung korrekt?
  - Fühlerbefestigung korrekt?
  - Verdrahtung, Anschluss korrekt?
  - Display-Anzeige bei Kurzschluss
  - Display-Anzeige bei Leitungsbruch
  - Nach Ausklemmen Widerstandswerte vergleichen
- > durch Vergleichsinstrumente
  - > siehe Hydraulikschema
  - > mechanische Befestigung überprüfen
  - > siehe Klemmenplan, Temperatureingänge
  - > 8888
  - > 9999
  - > siehe Tabelle bei Installationshinweise

### 2.6.8 230V-Schaltausgänge überprüfen (A2..A16) :

Einige 230V-Schaltausgänge werden vom Systemregler für Drehzahlregelung verwendet. Befindet sich ein Schaltausgang im drehzahlgeregelten Modus zeigt dies die Kontroll-LED durch ein pulsierendes Licht an („Flackern“). Dieser Zustand wird vom Regelprogramm aus erstellt und bedeutet keine Fehlfunktion des 230V-Schaltausganges!

- Schalterstellung richtig
  - Verdrahtung, Anschluss korrekt
  - Schaltspannung überprüfen (Multimeter)
  - Evtl. Schaltmodul wechseln
- > Automatik / EIN / AUS , Kontroll-LED überprüfen
  - > siehe Klemmenplan Leistungsausgänge
  - > Schalter AUS -> ca. 0 V(AC), Schalter EIN -> ca. 220-230V(AC)
  - > siehe Austauschanleitung (gesondertes Blatt)

### 2.6.9 Potentialfreien Ausgang überprüfen (A1 bzw. K1) :

- Schalterstellung richtig
  - Sicherung in Ordnung
  - Verdrahtung, Anschluss korrekt
  - Im ausgeklemmten Zustand die Kontakte überprüfen (z.B. mit Ohmmeter, Durchgangsprüfer, Multimeter)
- > Automatik / EIN / AUS , Kontroll-LED überprüfen
  - > Klemmenfeld linke Seite (4A, mT)
  - > siehe Klemmenplan Leistungsausgänge
  - > Schalter AUS -> kein Kontakt zwischen Schließer und gemeinsamen Anschluss (K1)  
Schalter EIN -> Kontakt zwischen Schließer und gemeinsamen Anschluss (K1)
  - > Schalter AUS -> Kontakt zwischen Öffner und gemeinsamen Anschluss (K1)  
Schalter EIN -> kein Kontakt zwischen Öffner und gemeinsamen Anschluss (K1)

### 2.6.10 Funkuhr überprüfen:

- Uhrzeit überprüfen -> Par. Nr. 000
- Kontroll-LED (Funkuhrmodul bzw. Klemmenfeld links) -> blinkt regelmäßig im Sekundentakt ?  
Nein -> kein / fehlerhafter Empfang -> anderen Befestigungsort suchen
- Kontroll- Punkt im linken 3stelligen Display (rechts unten) -> erscheint regelmäßig, bzw. mehrmals am Tag -> korrekter Funkuhrempfang

### 2.6.11 pBus-System überprüfen:

- Verdrahtung, Anschluss korrekt ? -> siehe Klemmenplan Peripherie
- Leitungen A und B vertauscht ? -> siehe Klemmenplan Peripherie
- p-Bus-Gerät (z.B. Raumthermostat, Fernanzeige) in Ordnung ? -> evtl. ausklemmen, defektes Gerät von Busleitung trennen

### 2.6.12 Direktverbindung Systemregler ÖKOtemp <-> PC überprüfen

- Schnittstellenconverter auf Serielle Schnittstelle am PC gesteckt? -> siehe Klemmenplan, siehe Aufdruck Schnittstellenconverter (pBus-Converter)
- 1:1 – 9pol. Verbindungskabel vom Systemregler ÖKOtemp zum Schnittstellenconverter verwendet ? -> siehe Klemmenplan, siehe Aufdruck Schnittstellenconverter (pBus-Converter)
- Systemeinstellungen im Programm WATCHtemp korrekt ? -> siehe Hilfefunktion WATCHtemp



### 3. Installationshinweise

#### 3.1 Klemmenpläne

#### 3.1 Klemmenplan für TYP 400901, Frischwasserstation

## Klemmenplan Temperatureingänge

siehe auch Bemerkungen im Kapitel "Installationshinweise"

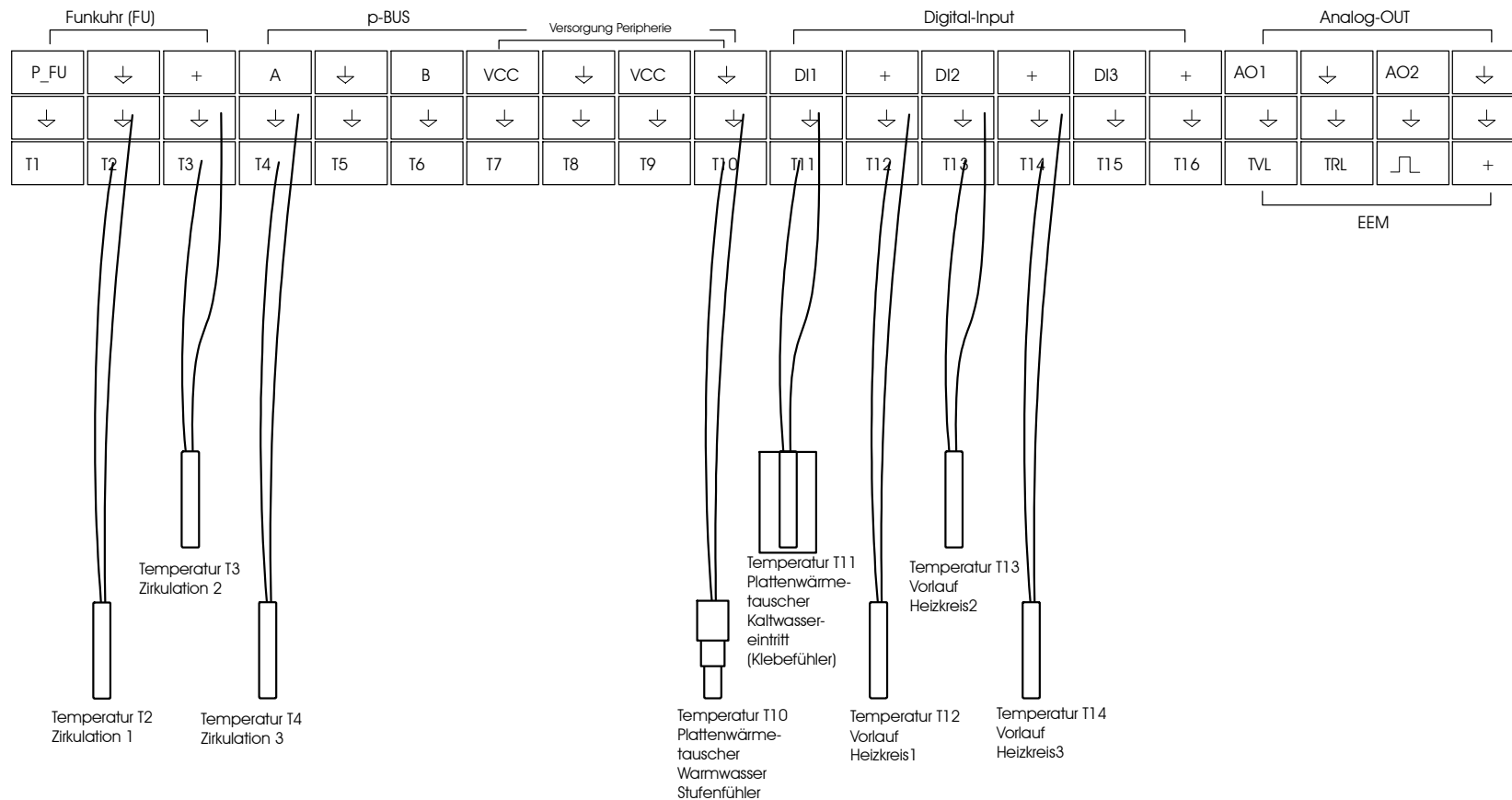

### 3.1 Klemmenplan für Typ 400902, Boiler

# Klemmenplan Temperatureingänge

siehe auch Bemerkungen im Kapitel "Installationshinweise"

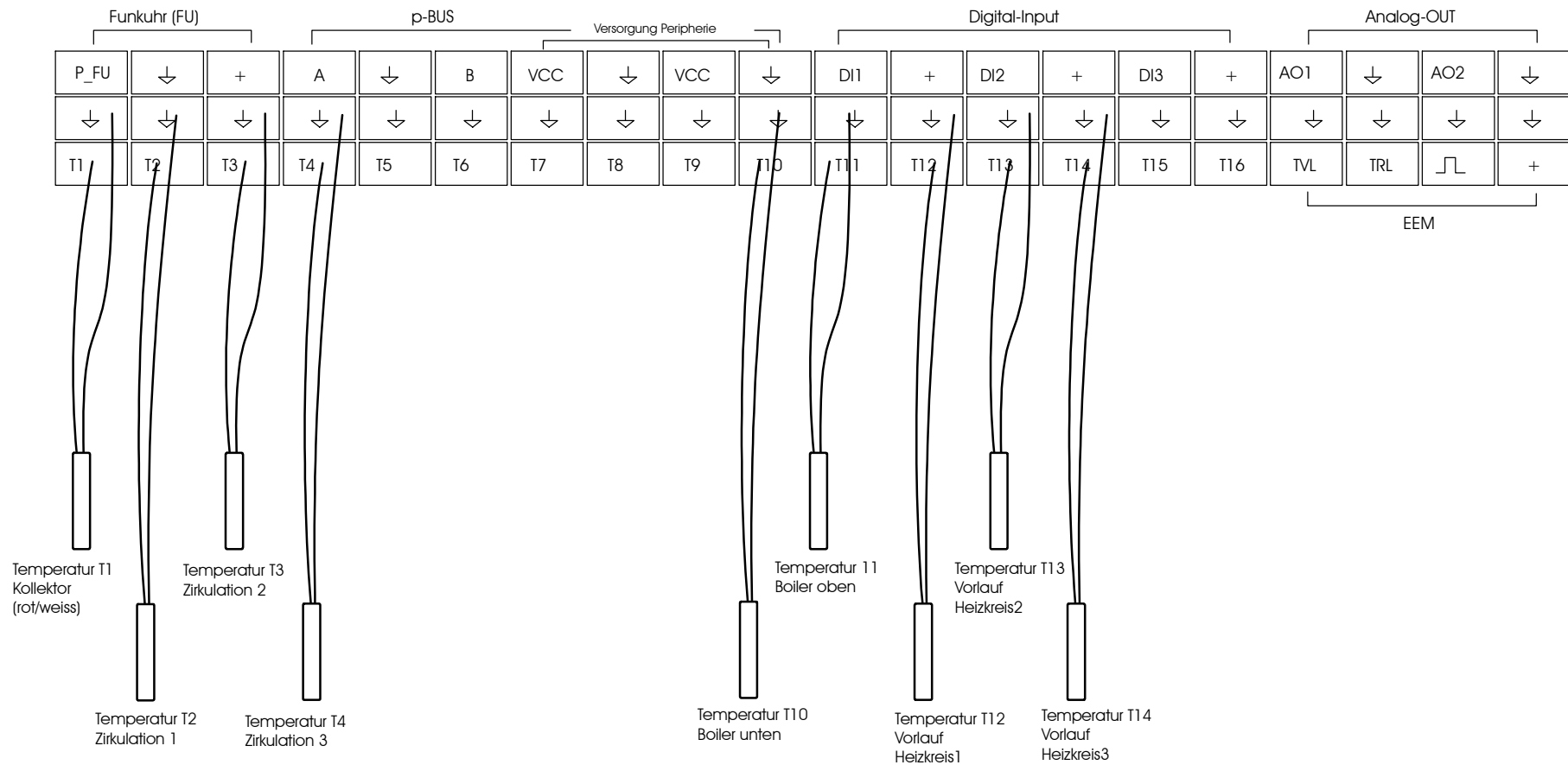

### 3.1 Klemmenplan

# Klemmenplan Energieertragsmessung, Funkuhr, Digital-Input, Analog\_Output

siehe auch Bemerkungen im Kapitel "Installationshinweise"

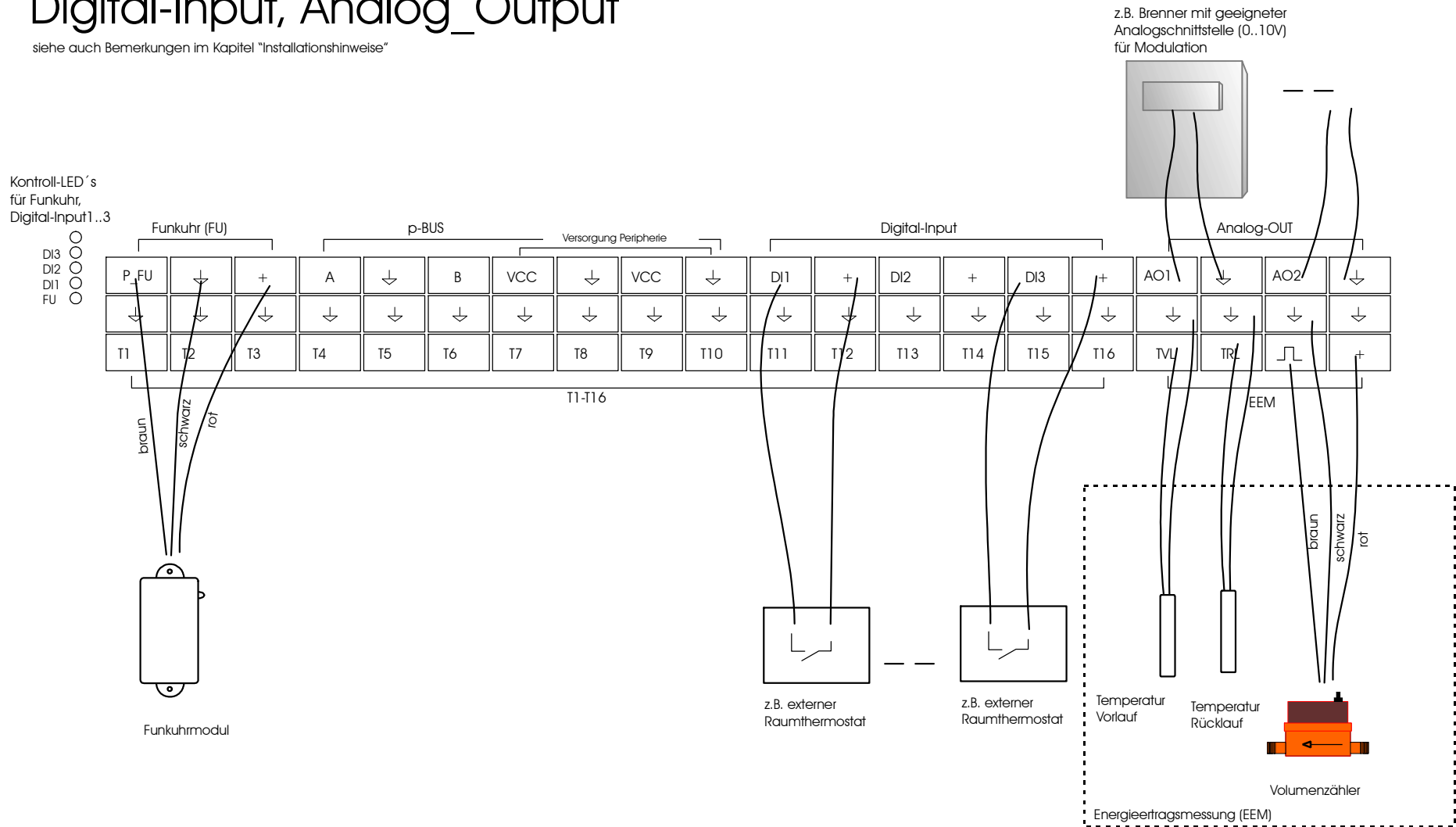

### 3.1 Klemmenplan

## Klemmenplan p-Bus

siehe auch Bemerkungen im Kapitel "Installationshinweise"

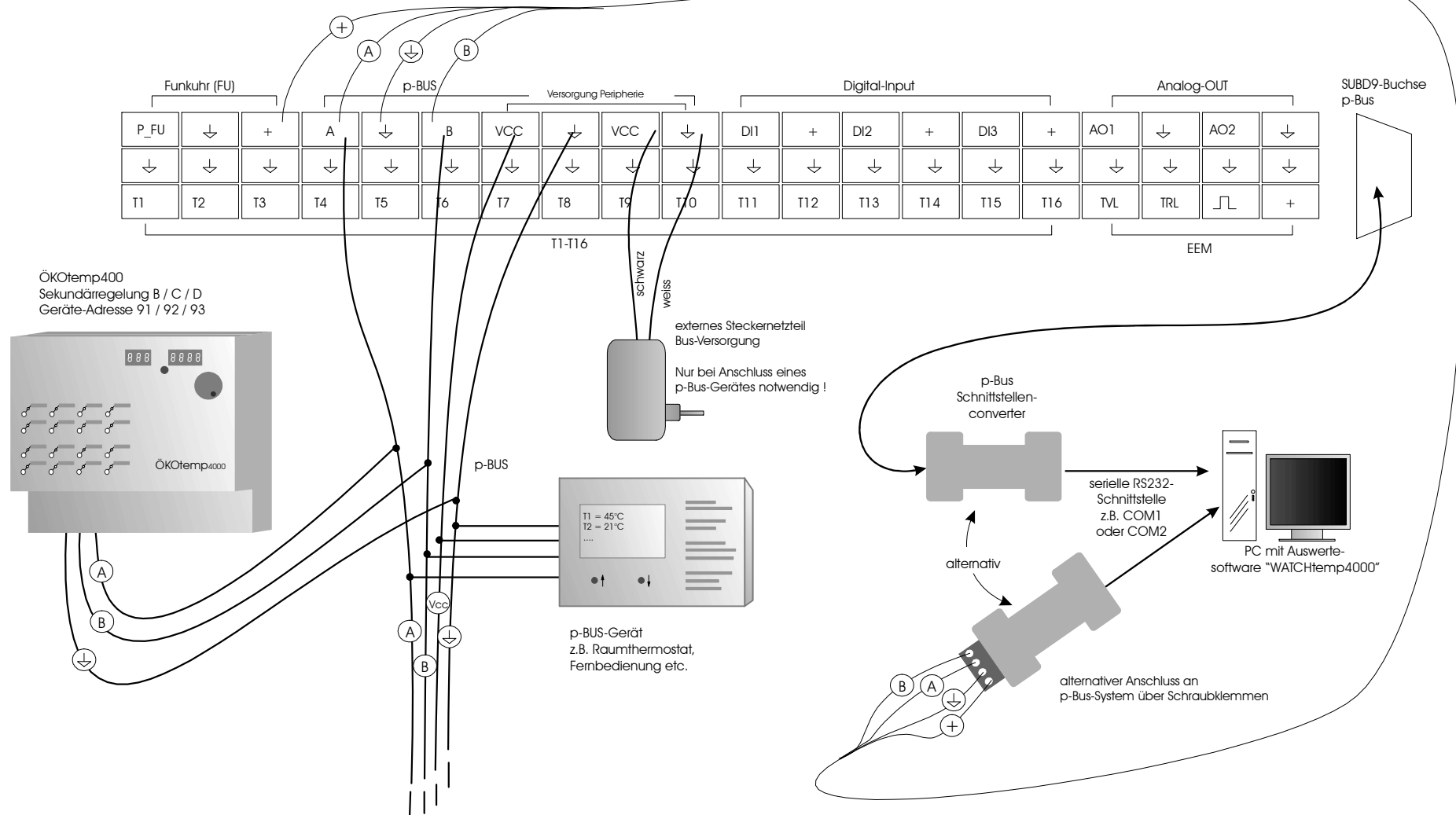

### 3.1 Klemmenplan für Typ 400901, Frischwasserstation

# Klemmenplan Leistungsausgänge

siehe auch Bemerkungen im Kapitel "Installationshinweise"

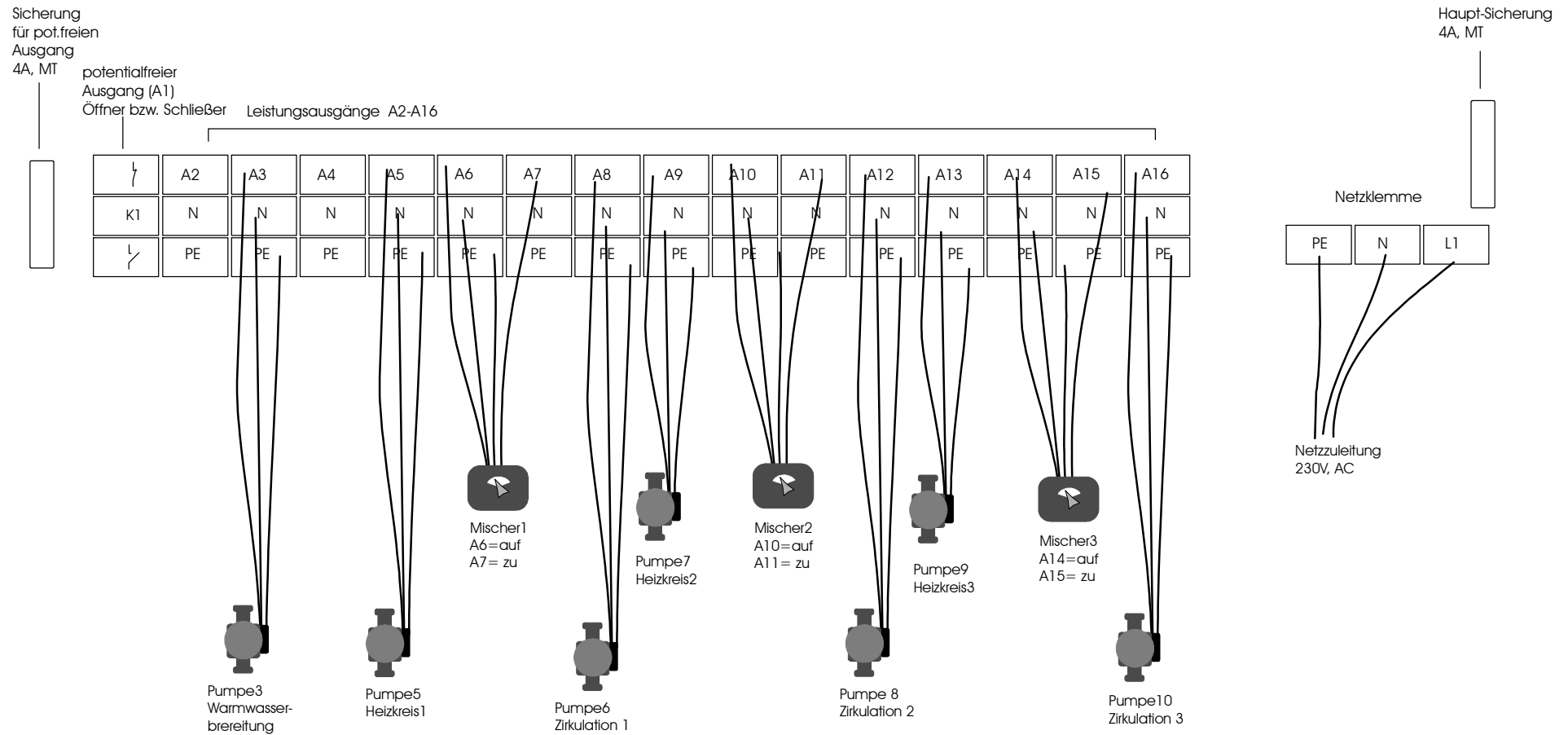

### 3.1 Klemmenplan für Typ 400902, Boiler

# Klemmenplan Leistungsausgänge

siehe auch Bemerkungen im Kapitel "Installationshinweise"

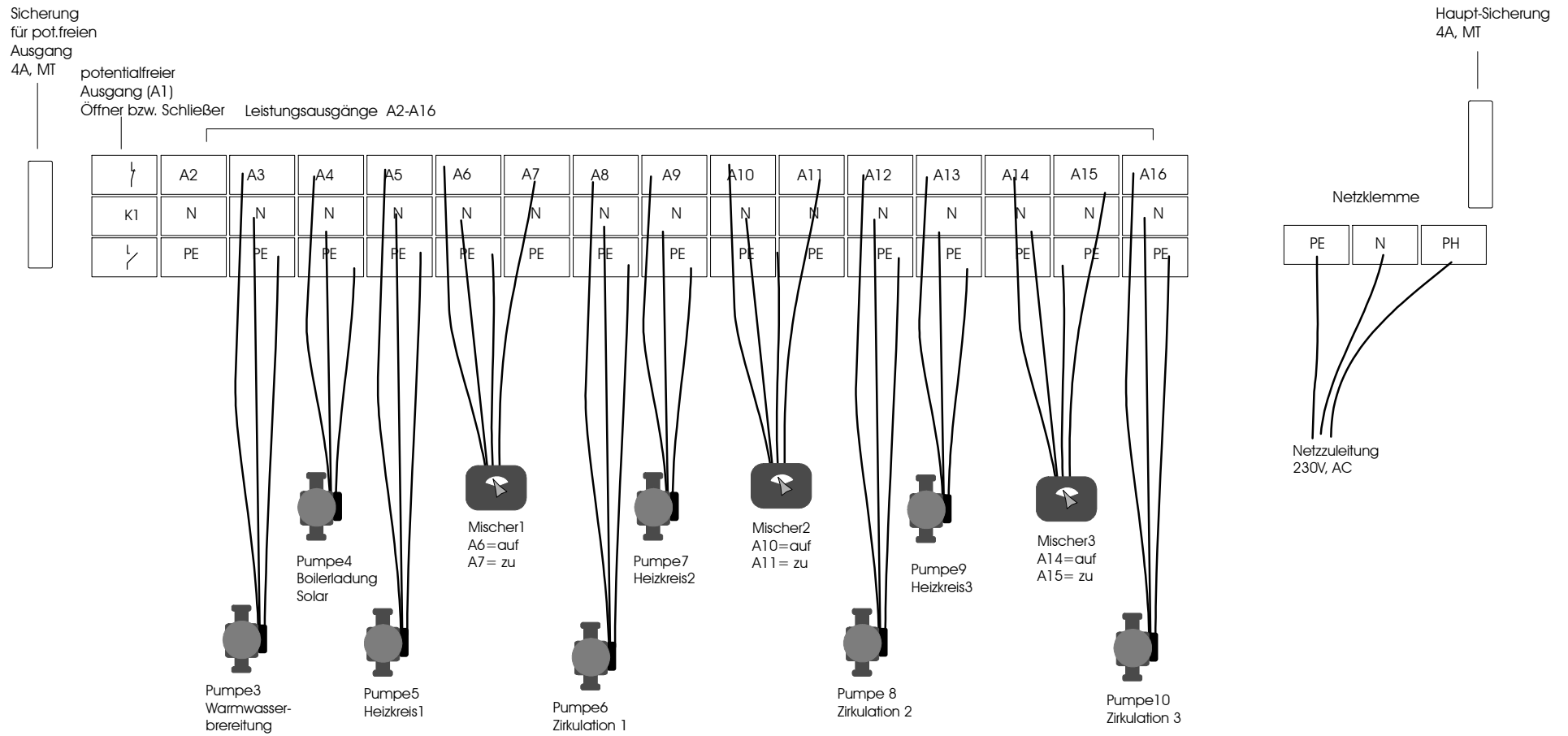

### 3.2 Anschlussbaugruppen, interner Aufbau

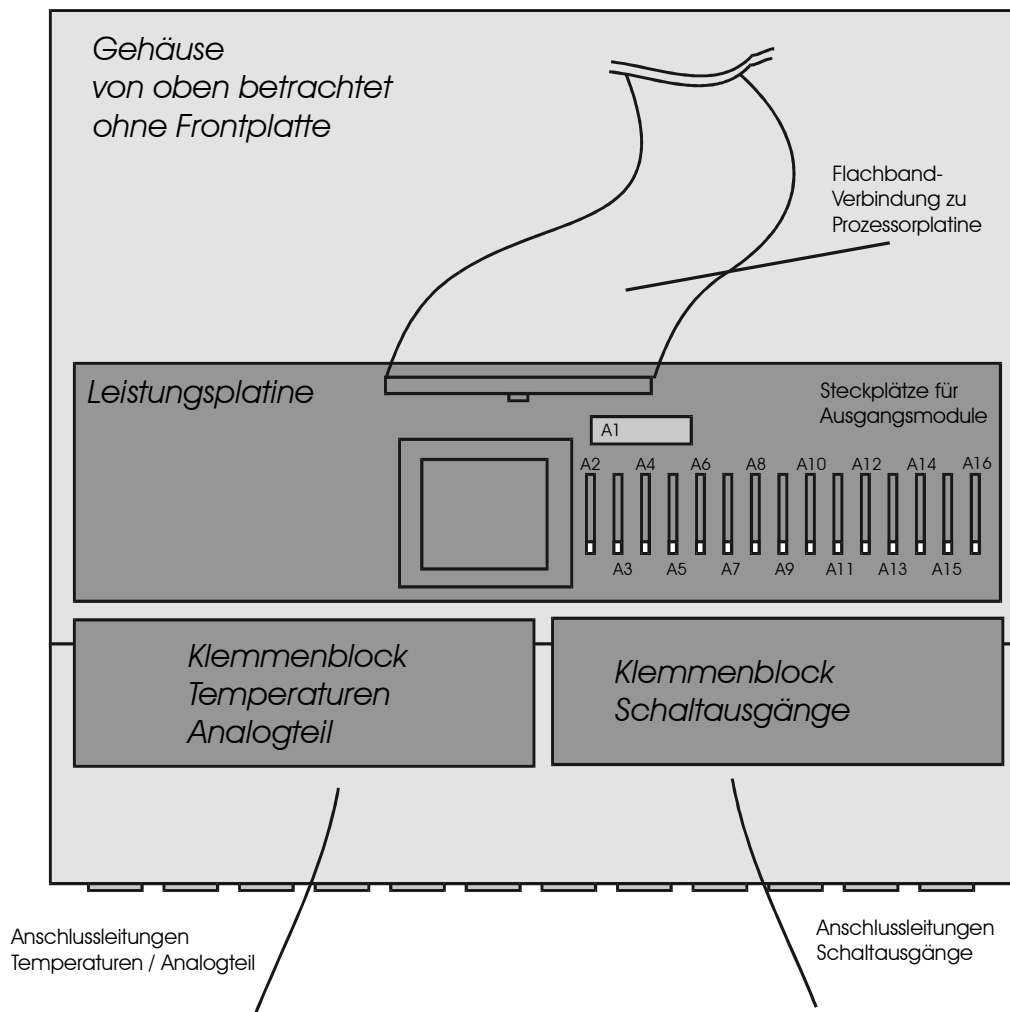

### 3.2 Anschlussbaugruppen, interner Aufbau

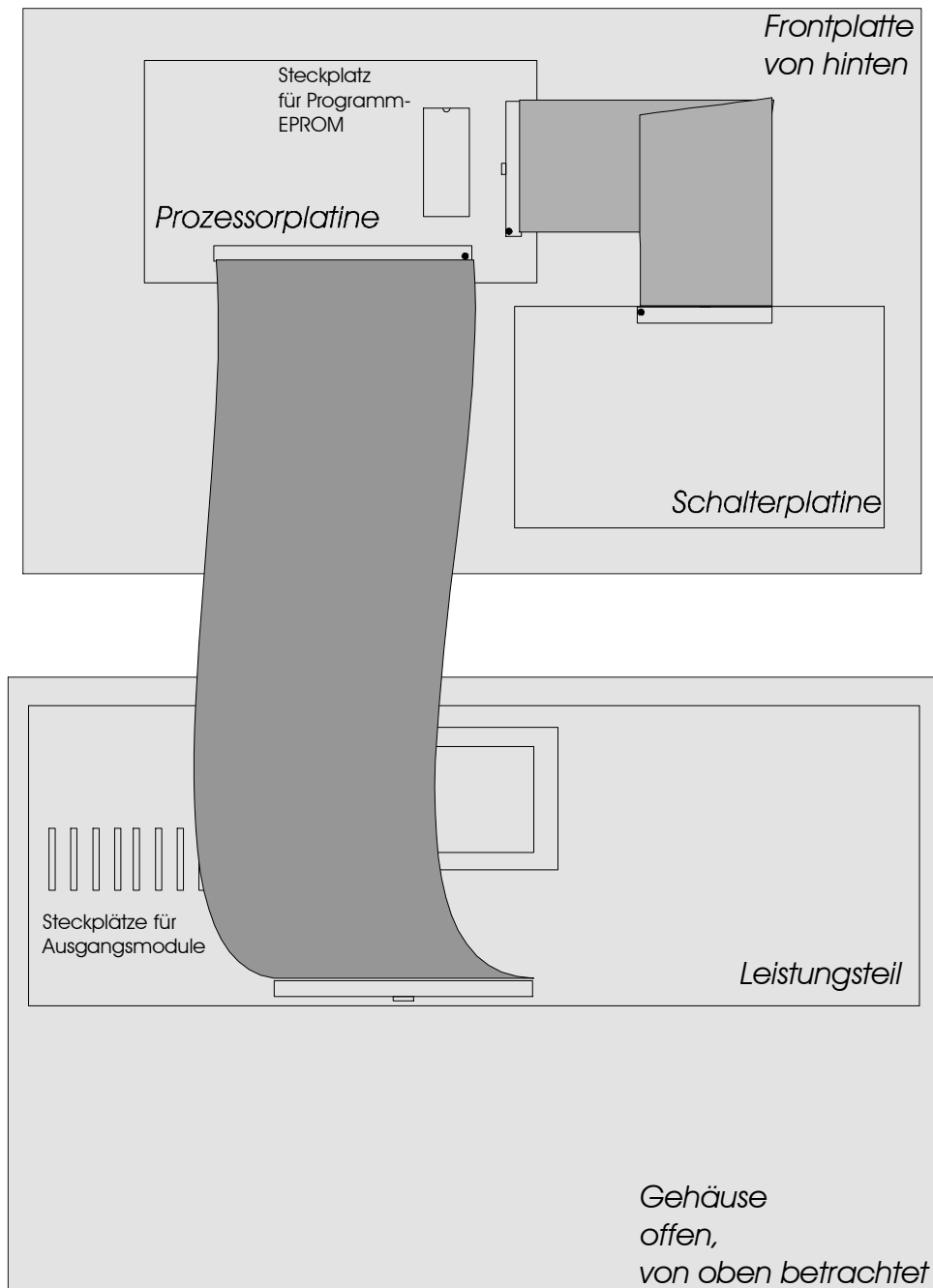



### 3.3 Netzzuleitung

- Elektrischer Anschluss nach Klemmenplan
- Empfohlener Adernquerschnitt min. 1,50 mm<sup>2</sup>

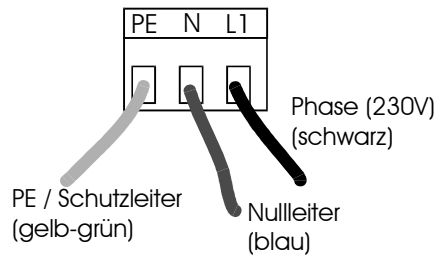

### 3.4 Temperaturfühler

- Elektrischer Anschluss nach Klemmenplan
- Empfohlener Adernquerschnitt min. 0,25 mm<sup>2</sup>
- Der Fühleranschluß ist grundsätzlich verpolungssicher.
- Die Fühlerkabel können bis zu ca. 50m verlängert werden.
- Innerhalb eines Temperaturbereiches sind die Fühler grundsätzlich untereinander austauschbar.
- Die Fühler besitzen eine NTC-Charakteristik: je höher die Temperatur, desto kleiner der Widerstandswert des Fühlers
- **Zum Messen des Widerstandswertes ist der Fühler im Systemregler unbedingt auszuklemmen, da das Gerät sonst geschädigt wird.**
- Widerstandswerte: siehe Technische Daten

#### Standardfühler:

z.B. für Pufferspeicher, Heizkreisvorlauf etc.  
Temperaturbereich ca. 0°C ... 90°C

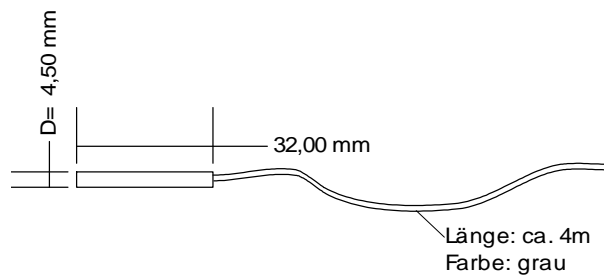

#### Kollektorfühler:

Temperaturbereich ca. -20°C ... 200°C

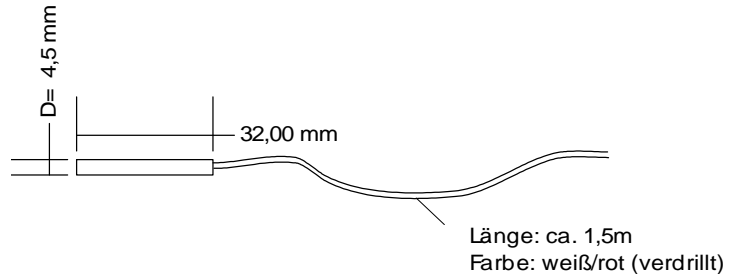

#### Klebefühler:

z.B. für Frischwasserstation  
Sehr schnelle Reaktion  
kann nur einmal aufgeklebt werden  
Temperaturbereich ca. 0°C ... 90°C

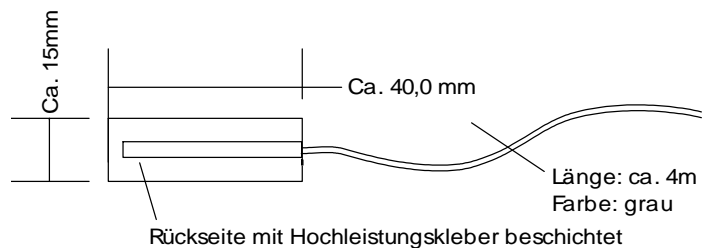

**Stufenfühler:**

z.B. für Frischwasserstation,  
Warmwasseranschluss, Schneidring Ø 8mm  
Temperaturbereich ca. 0°C ... 90°C

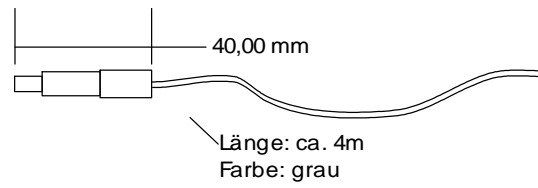
**Aussenfühler:**

Wetterfestes Gehäuse  
Temperaturbereich ca. -30°C ... +50°C

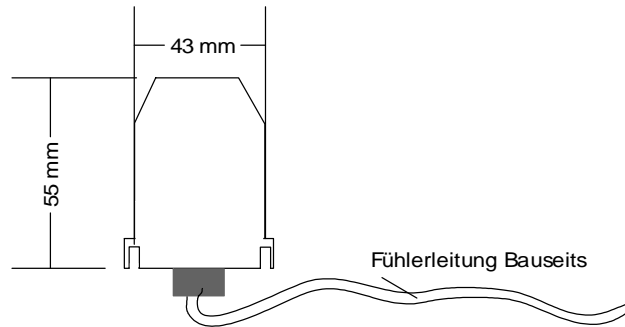

### 3.5 Digital-Eingänge, Digital Input (optional)

- Max. 3 Digitaleingänge (DI1, DI2, DI3) für verschiedene Regelungsaufgaben
- Geeignet für potentialfreien Relaiskontakt, sowie Kleinspannung (5V)
- Anschluss z.B. für externen Raumthermostat mit Relaiskontakt

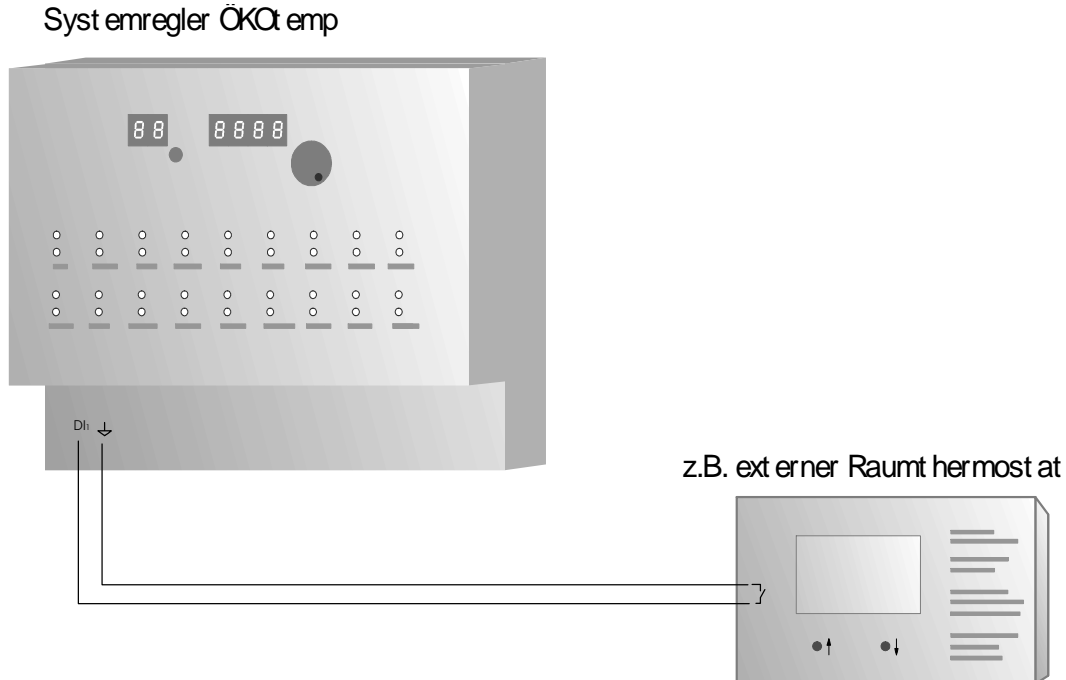

### 3.6 Analog-Ausgänge / Analog-Out (optional)

- Max. 2 Analog-Ausgänge für verschiedene Regelungsaufgaben
- z.B. für die Modulation, bzw. Leistungsregelung von geeigneten Kesseln
- Standardschnittstelle 0..10V, max. 5mA pro Ausgang

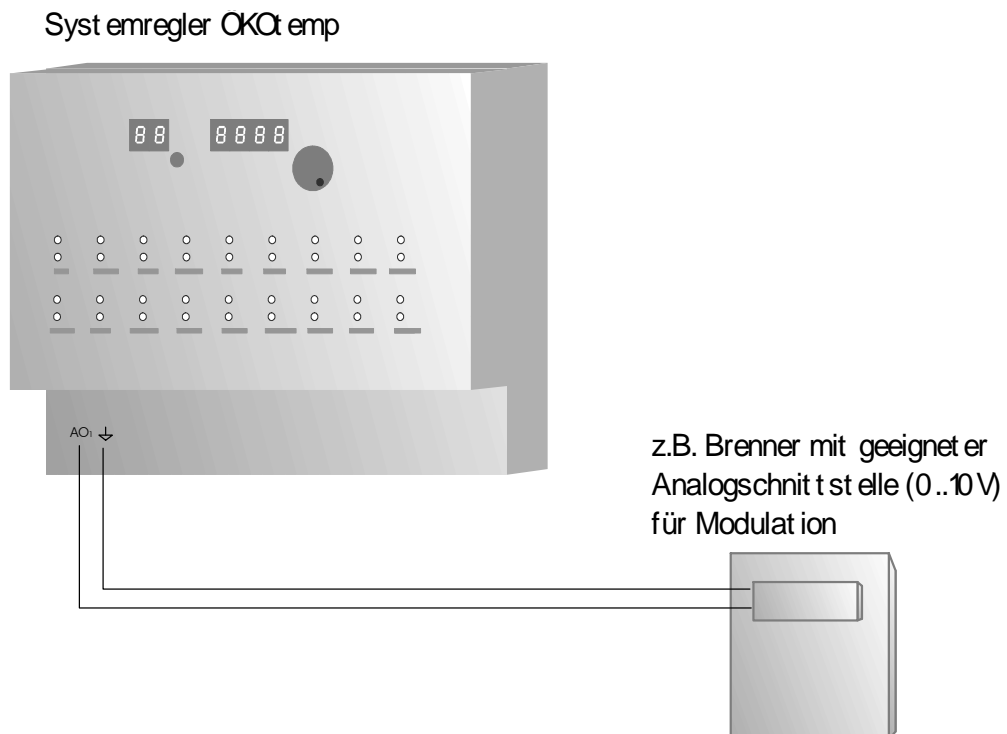

### 3.7 Schaltausgänge

- Elektronische Schaltausgänge 230V, max. 1,4 A
  - Es können grundsätzlich alle handelsüblichen Pumpen und Ventile angeschlossen werden
  - Bei drehzahlgeregelten Ausgängen dürfen keine elektronisch geregelten Pumpen (z.B. UPE..) verwendet werden.
  - Elektrischer Anschluss nach Klemmenplan
  - Empfohlener Adernquerschnitt min. 0,75 mm<sup>2</sup>
  
- Potentialfreier Relaiskontakt (z.B. für Kesselanforderung), max. 230V, max. 3A
  - Zum Anschluss einer externen Wärmequelle, wie Öl-/Gas-/Pelletkessel, BHKW, etc.
  - Es stehen zwei Relaiskontakte zur Verfügung: Öffner-Kontakt, Schliesser-Kontakt.  
Wird die Wärmequelle vom Systemregler angefordert wird das Relais betätigt und die Kontakte wechseln ihre Stellung.

interne Kontaktstellung

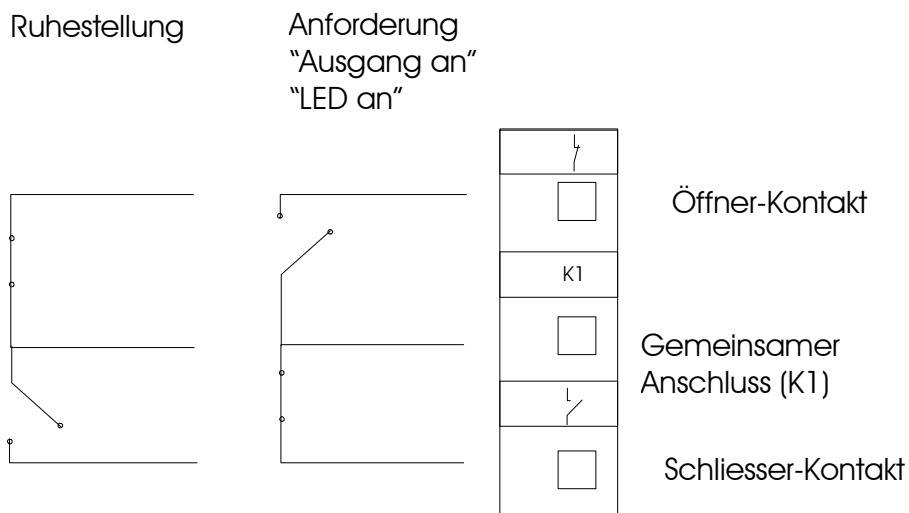

### 3.8 Energieertragsmessung (optional)

- Temperaturfühler:
  - Elektrischer Anschluss nach Klemmenplan
  - Empfohlener Adernquerschnitt min.  $0,25 \text{ mm}^2$
  - Siehe auch Absatz „Temperaturfühler“
  - Montage als Tauchfühler oder Rohranlegefühler
  - Montage unter gleichen Umgebungsbedingungen, wie gleiche Isolierwerte, Eintauchtiefe bei Tauchhülsen
  
- Volumenzähler:
  - Elektrischer Anschluss nach Klemmenplan
  - Empfohlener Adernquerschnitt min.  $0,25 \text{ mm}^2$
  - Einbaumaße: 1" Außengewinde, Länge: 130mm,
  - Montage im **Rücklauf** (des Solarkreises) = „kalte“ Seite
  - **Durchflussrichtung** beachten  
(Pfeil in Flussrichtung, in Richtung Kollektor, Sieb filtert hereinfließendes Medium)
  - Montage möglichst waagrecht (größere Genauigkeit)

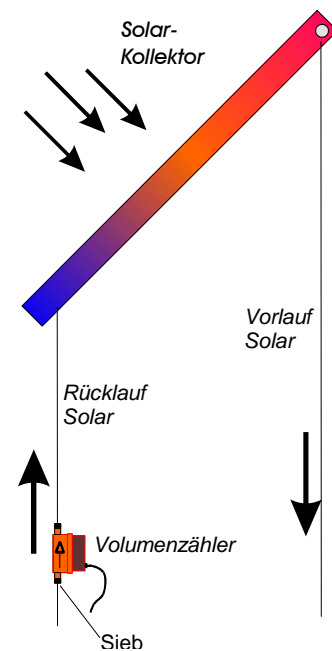
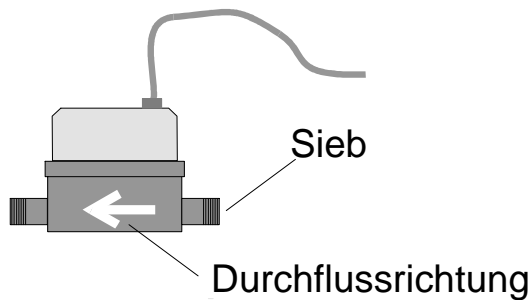

### 3.9 Funkuhr

- Elektrischer Anschluss nach Klemmenplan
- Empfohlener Adernquerschnitt min.  $0,25 \text{ mm}^2$
- Kontroll-LED muss für korrekten Funkempfang regelmäßig im Sekundentakt blinken

### 3.10 pBus-System / PC-Anschluss (optional)

- elektrischer Anschluss nach Klemmenplan
- Empfohlener Adernquerschnitt: min 0,25mm<sup>2</sup>
- Versorgung der Bus-Geräte (Raumthermostat, Raumsteller, etc.) mit externem Netzteil auf Busklemmen VCC und  $\downarrow$ . Das externe Netzteil ist nur bei pBus-Geräten notwendig, jedoch nicht für die alleinige Verbindung über den pBus-Converter zum PC.
- **Für die Verbindung mit dem PC/Laptop ist ein pBus-Schnittstellenconverter zwingend erforderlich, da sonst die Schnittstelle am PC, sowie am Systemregler geschädigt werden kann.**

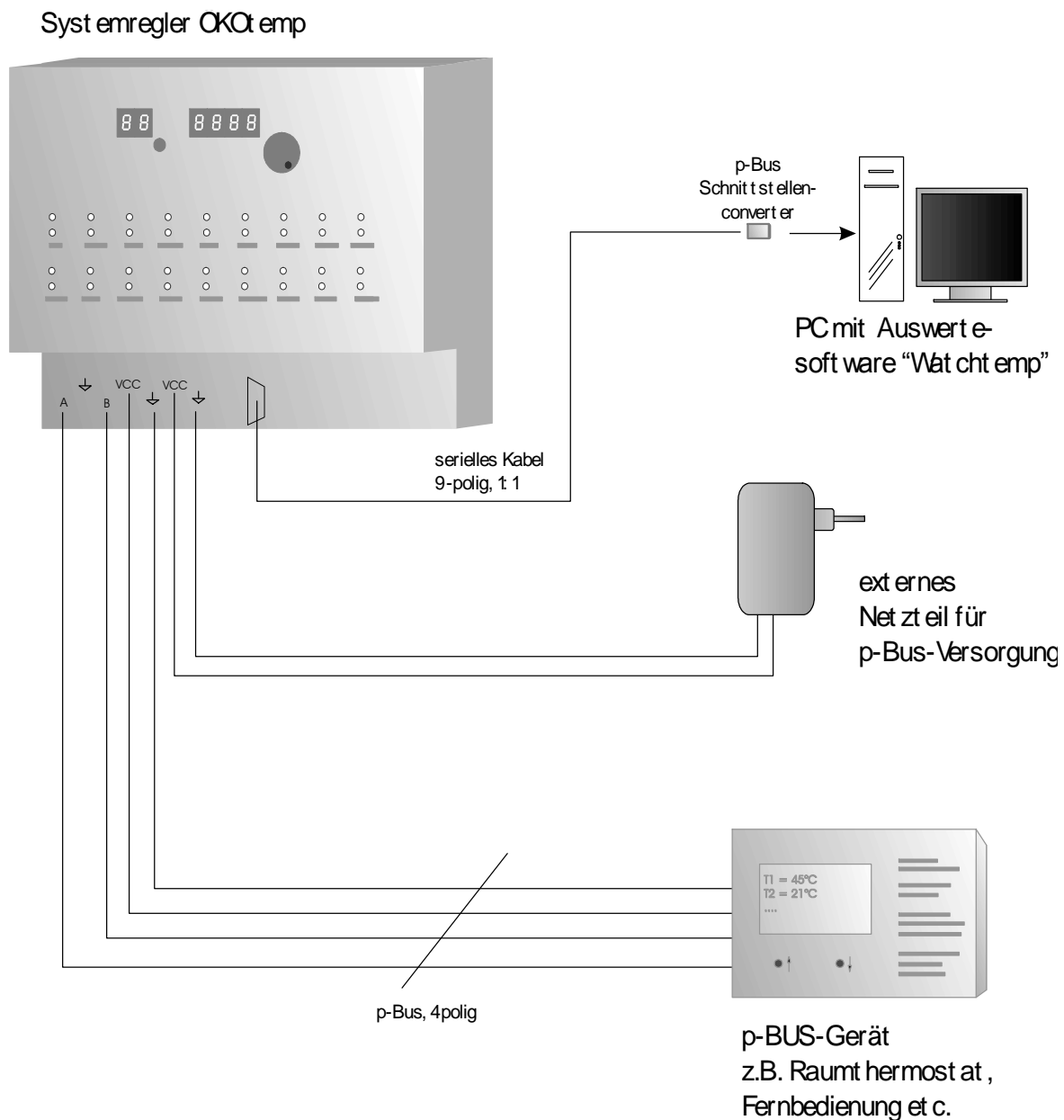

## 4. Technische Daten

### 4.1 Temperaturfühler/-eingänge

- Maximal 16 Standard-Temperatureingänge
- Meßbereiche:
  - Standard: 0 °C ..... 160 °C
  - Außenfühler: -30 °C ..... +50 °C
- 
- Typ. Messgenauigkeit: ca. +/- 0,5 °C
- Maximaler Meßfehler: ca. +/- 1,5 °C
- Widerstandswerte:

<i>Temperatur</i>	<i>Widerstandswert</i>
-10°C	24 kOhm
0°C	15 kOhm
25°C	5,4 kOhm
50°C	2,2 kOhm
75°C	1,0 kOhm
100°C	0,5 kOhm

### 4.2 Digital-Eingänge / Digital Input

- 3 Digitale Eingänge für verschiedene Regelungsaufgaben
- Eingangsspannung
  - Eingangsspannung 0V: Eingang aktiv, LED an
  - Eingangsspannung 5V: Eingang inaktiv, LED aus
- Anschluss von potentialfreien Schaltkontakten (z.B. Relais)
  - Eingang + und DI(x) gebrückt: Eingang aktiv, LED an
  - Eingang + und DI(x) offen: Eingang inaktiv, LED aus

### 4.3 Analog-Ausgänge / Analog-Out

- 2 Analoge Ausgänge für verschiedene Regelungsaufgaben
- Ausgangsspannungsbereich: 0..10V
- Max. Ausgangsstrom 5mA pro Kanal

## 4.4 Schaltausgänge

- Max. 15 elektronische Schaltausgänge für 230V-Netzspannung  
z.T. drehzahl geregelt  
einzeln über Handbedienebene auf AUTO / AUS / EIN schaltbar  
einfach austauschbar durch Steckmodule  
zulässige Belastbarkeit:
 

Ausgänge für Mischer, Ventile, etc. :	max. 0,5 A (ca. 100 W)
Ausgänge für Pumpen, etc.	max. 1,4 A (ca. 300 W)
  
- 1 Relais-Schaltausgang, potentialfrei  
z.B. für externe Anforderung eines Brenners, BHKW's, etc.  
über Handbedienebene auf AUTO / AUS / EIN schaltbar  
zulässige Belastbarkeit:
 

Relaiskontakt, potentialfrei:	max. 3,0 A (ca. 650 W)
-------------------------------	------------------------
  
- Zulässige Gesamtleistung Systemregler: max. 1500VA,  $\cos=0,7$

## 4.5 Energieertragsmessung

- Temperaturfühler:  
Siehe auch Beschreibung zu Temperaturfühler
  
- Volumenmessgerät:  
Frostschutzbeständig,  
Temperaturbereich: kurzzeitig bis max. 120°C  
Genauigkeitsklasse B (Saphirlager)  
Nenndurchfluss  $Q_n = 2,5 \text{ m}^3/\text{h}$   
Druckabfall (bei  $Q_n$ ) ca. 0,2 bar  
Einbaumaße: 1" Außengewinde, Länge: 130mm,
  
- Messwerte:
 

Temperaturmessung (Vorlauf / Rücklauf):	
Auflösung Anzeige:	0,1 °C
Genauigkeit:	ca. 0,5 °C typ.
Durchflussmessung:	
Auflösung Anzeige:	0,1 Liter/min
Genauigkeit:	ca. 2 % typ.
Ertragsmessung:	
Auflösung Anzeige:	0,01 kWh (Tageszähler) 0,01 MWh (Gesamtzähler)
Genauigkeit:	ca. 3,5% typ.
Leistungsmessung:	
Auflösung Anzeige:	0,09 kW
Genauigkeit:	ca. 3,5% typ



## 4.6 allgemeine Daten

- **Funkuhr:**  
 DC77F- Funkuhrmodul  
 Uhrzeit-Abfrage mehrmals pro Stunde  
 Synchronisation mit internen Quarzuhr  
 Bei korrektem Empfang und Synchronisation leuchtet im linken, 3stelligen Display rechts unten ein Signalpunkt auf.  
 Montage mit minimal 50cm Abstand zu Systemregler  
 Montage mit möglichst großem Abstand zu potentiellen Störquellen, wie el. Maschinen, Funkeinrichtungen, etc.
  
- **Seriellles pBus-System**  
 für Anschluss verschiedener Bus-Geräte wie Raumthermostat, Fernbedienung  
 max. Leitungslänge: ca. 500m, verdrehtes Adernpaar für pBUS-Signale „A“ und „B“ vorteilhaft  
 max. Anzahl der Bus-Geräte: 10  
 Spannungsversorgung des p-BUS-Systems durch externes Netzgerät, interne Verbindung über Klemmenblock in der Regelung ÖKOtemp  
 PC-Anschluss am pBus **nur** über Schnittstellen-Converter und 9poliges, serielles 1:1 Kabel
  
- **Elektrischer Anschluss nach Klemmenplan**  
 Empfohlene Adernquerschnitte
 

Fühlerkabel:	min. 0,25mm <sup>2</sup>
Ausgänge für Pumpen und Ventile:	min. 0,75 mm <sup>2</sup>
Netzanschluß:	min. 1,50 mm <sup>2</sup>
  
- **Betriebsspannung:** 230V (+/- 10%), 50-60 Hz
  
- **Absicherung:**

*Hauptsicherung:* 4A, mittelträge,  
 Sicherung rechts, hinter Netzklemme (PE / N / PH)

*Sicherung potentialfreier Kontakt:* 4A, mittelträge  
 Sicherung links neben Klemmenblock Leistungsausgänge

*Sicherung Elektronik:* 63mA, flink  
 Auf Leistungsplatine neben Trafo
  
- **Leistungsaufnahme Elektronik:** ca. 5VA
  
- **Gehäuseabmessungen:** ca. 310 x 290 x 140 mm
  
- **Schutzart:** IP 54, bei geschlossenen Deckeln  
 und fachgemäßer Installation
  
- **Bedienkonzept / Programmierung:**
  - Eine Bedienebene für Anzeige und Programmierung
  - Individuelles Regelungsprogramm, je nach Regler-Typ
  - Einfacher Austausch des Regelungsprogrammes durch Stecksockel für EPROM
  - Voreingestellte Grundwerte für schnelle Inbetriebnahme
  - Programmierung der Benutzer-Werte über Parameternummer
  - Handschalter für alle Ausgänge (Ein / Aus / Auto)
  - Optische Zustands-Anzeige für alle Ausgänge